

# CATÁLOGO URBANICA 2017



**MOBILIARIO URBANO E  
ILUMINACIÓN DE MÉXICO**



## EMPRESA

DEDICADOS AL DISEÑO Y FABRICACIÓN DE EQUIPAMIENTO URBANO, **URBANICA** ESTA COMPROMETIDA A BRINDAR A LA CIUDAD UNA IMAGEN ESTÉTICA Y ACORDE A SU ENTORNO, CON COMODIDAD Y CALIDAD PARA SUS USUARIOS.

CON MAS DE 12 AÑOS DE EXPERIENCIA Y CLIENTES A LO LARGO DE LA REPUBLICA MEXICANA, NUESTRA MISION CONTINUA SIENDO SIEMPRE TRABAJAR CON CALIDAD, EFICIENCIA Y BRINDAR LA MEJOR OPCION PARA NUESTROS CLIENTES.

CONSTANTEMENTE INTRODUCIENDO NUEVOS DISEÑOS PODREMOS OFRECER UNA AMPLIA VARIEDAD DE PRODUCTOS QUE SATISFAGAN LAS NECESIDADES DE LA COMUNIDAD.

## SERVICIOS

- TALLER DE PINTURA ELECTROESTÁTICA EN POLVO HORNEADA
- TALLER Y DISEÑO DE HERRERÍA ORNAMENTAL
- FUNDICIÓN EN ALUMINIO
- FABRICANTES DE CUALQUIER PRODUCTO A SU NECESIDAD.
- TALLER DE DISEÑO ESPECIAL CONFORME AL PROYECTO.

<b>BANCAS</b>	<b>02</b>
<b>CONTENEDORES</b>	<b>14</b>
<b>LUMINARIAS</b>	<b>22</b>
<b>LUMINARIA URBANA</b>	<b>29</b>
<b>REGISTROS</b>	<b>45</b>
<b>POSTES DECORATIVOS</b>	<b>48</b>
<b>SEÑALAMIENTOS VERTICALES</b>	<b>58</b>
<b>GUARDACANTONES</b>	<b>68</b>
<b>ALCORQUES</b>	<b>62</b>
<b>RACK P/BICICLETAS</b>	<b>75</b>
<b>MESAS PICNIC</b>	<b>77</b>





**BANCAS**



# BANCAS

## BANCA 01 ACERO

URB-B-01A

URBANICA 

Banca de acero con capacidad para 3 personas.

Medidas de 1.50mt x 0.65mt. y 0.93mt de altura

Color a elección.



## BANCA 01 MADERA

URB-B-01M

URBANICA 



## BANCA 02 ACERO

URB-B-02A

URBANICA 

Banca de acero con capacidad para 3 personas.

Medidas de 1.50mt x 0.65mt y 0.93mt de altura.

Color a elección.

## BANCA 02-T2 ACERO

URB-B-02A-T2

URBANICA 



## BANCA 02 MADERA

URB-B-02M

URBANICA 



# BANCAS



## BANCA 03 ACERO

URB-B-03A

URBANICA

Banca de base de soleras de acero con capacidad para 3 personas.

Medidas de 1.50mt x 0.65mt. y 0.90mt de altura.

Color a elección.



## BANCA 03 MADERA

URB-B-03M

URBANICA

## BANCA 04 ACERO

URB-B-04

URBANICA

Banca de base de soleras de acero con capacidad para 3 personas.

Medidas de 1.50mt x 0.65mt. y 0.93mt de altura.

Color a elección.



# BANCAS

## BANCA 05 ACERO

URB-B-05A

URBANICA 

Banca a base de soleras de acero horizontales con capacidad para 3 personas.

Medidas de 1.50mt x 0.65mt y 0.50mt de altura.

Color a elección.



## BANCA 05-T2 ACERO

URB-B-05A-T2

URBANICA 



## BANCA 05 MADERA

URB-B-05M

URBANICA 



## BANCA 06 MADERA

URB-B-06M

URBANICA 

Banca a base de patas acero con fajillas de madera con capacidad para 3 personas.

Medidas de 1.50mt x 0.65mt y 0.45mt de altura.

Color a elección.



# BANCAS



## BANCA 07 MADERA

URB-B-07M

URBANICA 

Banca a base de patas de acero y soleras de madera con capacidad para 3 personas.

Medidas de 1.50mt x 0.65mt y 0.93mt de altura.

Color a elección.

## BANCA 08 ACERO

URB-B-08A

URBANICA 

Banca a base ptr de acero y malla perforada con capacidad para 3 personas.

Medidas de 1.50mt x 0.43mt y 0.85mt de altura.

Color a elección.



## BANCA 08 MADERA

URB-B-08M

URBANICA 





# BANCAS

## BANCA 09 ACERO

URB-B-09A

URBANICA 

Banca de base de soleras de acero con capacidad para 3 personas.

Medidas de 1.50mt x 0.65mt. y 0.85mt de altura.

Color a elección.



## BANCA 09 MADERA

URB-B-09M

URBANICA 



## BANCA 10 ACERO

URB-B-10A

URBANICA 

Banca a base de soleras de acero transversales con capacidad para 3 personas.

Medidas de 1.50mt x 0.65mt. y 0.85mt de altura.

Color a elección.





# BANCAS

## BANCA 11 MADERA

URB-B-11

URBANICA 



Banca a base de patas de acero con soleras de madera horizontales con capacidad para 3 personas.

Medidas de 1.50mt ó 1.80m x 0.70mt y 0.85mt de altura.

Color a elección.

## BANCA 12 MADERA

URB-B-12

URBANICA 

Banca a base soleras de madera y patas de tubular de acero con capacidad para 3 personas.

Medidas de 1.50mt x 0.75mt y 0.80mt de altura.

Color a elección.



# BANCAS

## BANCA 13 MADERA

URB-B-13

URBANICA

Banca a base de soleras de madera y patas de tubular chico de acero con capacidad para 3 personas.

Medidas de 1.50mt x 0.75mt y 0.80mt de altura.

Color a elección.



## BANCA 14 MADERA

URB-B-14

URBANICA

Banca a base de fajillas de madera de 1 1/2" y patas de acero con capacidad para 3 personas.

Medidas de 2.0 mt x 0.70mt y 0.90mt de altura.

Color a elección.

## BANCA 14 MADERA

URB-B-14M-T2

URBANICA

Fajillas de 3 1/2".





# BANCAS



## BANCA 15 MADERA

URB-B-15

URBANICA 

Banca a base de patas y descansabrazos de acero con fajillas de madera, con capacidad para 4 personas.

Medidas de 2.0mt x 0.75mt. y 0.90mt de altura.

Color a elección.

## BANCA 16 ACERO

URB-B-16

URBANICA 

Banca a base de acero con patas tubulares y asentadera de malla perforada con capacidad para 3 personas.

Medidas de 1.50mt x 0.66mt. y 0.90mt de altura

Color a elección.



## BANCA 17 ACERO

URB-B-17

URBANICA 

Banca a base de acero con patas de tubular, asentadera y respaldo de malla perforada con marcos en ángulo, capacidad para 3 personas.

Medidas de 1.50mt x 0.66mt. y 0.90mt de altura.

Color a elección.



# BANCAS

## BANCA 18 ACERO

URB-B-18

URBANICA 

Banca a base de patas de acero tubular con soleras horizontales con capacidad para 3 personas.

Medidas de 1.50mt x 0.70mt y 0.90mt de altura.

Color a elección.



## BANCA 19 ACERO

URB-B-19

URBANICA 

Banca a base de acero ornamental con asentadera de soleras de con capacidad para 3 personas.

Medidas de 1.30mt x 0.65mt y 0.84mt de altura.

Color a elección.

## BANCA 20 MADERA

URB-B-20

URBANICA 

Banca a base de patas de acero y soleras de madera en asentadera y respaldo con capacidad para 3 personas.

Medidas de 1.50mt x 0.65mt y 0.80mt de altura.

Color a elección.





# BANCAS

## BANCA 21 ACERO

URB-B-21

URBANICA 



Banca a base de soleras de acero en respaldo y asentadera con capacidad para 3 personas.

Medidas de 2.0 mt x 0.70mt y 0.80mt de altura.

Color a elección.

## BANCA 22 ACERO

URB-B-22

URBANICA 

Banca a base acero con soleras en asentadera y respaldo, con capacidad para 3 personas.

Medidas de 1.50mt x 0.70mt y 0.85mt de altura

Color a elección.



## BANCA 23 MADERA

URB-B-23

URBANICA 

Banca a base de patas de tubulares de acero con fajillas de madera, con capacidad para 3 personas.

Medidas de 1.50mt x 0.61mt y 0.80mt de altura.

Color a elección.



# BANCAS

## BANCA 24 ACERO

URB-B-24

URBANICA 

Banca a base de acero con patas tubulares y asentadera de malla perforada con capacidad para 3 personas.

Medidas de 1.50mt x 0.66mt.  
y 0.90mt de altura

Color a elección.



## BANCA 25 ACERO

URB-B-25

URBANICA 

Banca a base de acero con patas de placa, asentadera de soleras de 2" con capacidad para 3 personas.

Medidas de 1.20mt x 0.60mt.  
y 0.45mt de altura.

Color a elección.



## BANCA 25 ACERO

URB-B-25-T2

URBANICA 



## BANCA 26 ACERO

URB-B-26

URBANICA 

Banca a base de acero con patas de ptr, asentadera de soleras de 2" con capacidad para 3 personas.

Medidas de 1.50mt x 0.65mt.  
y 1.00mt de altura.

Color a elección.





# CONTENEDORES



# CONTENEDORES

## CONTENEDOR 01

URB-C-01

URBANICA 

Contenedor a base de acero ornamental con capacidad de 34 galones y medidas de 0.56 x 0.98 mt.

Color a elección.



## CONTENEDOR 02

URB-C-02

URBANICA 

Contenedor a base de acero ornamental con capacidad para 34 galones y medidas de 0.69 x 0.98 mt.

Color a elección.

## CONTENEDOR 03

URB-C-03

URBANICA 

Contenedor a base de acero ornamental con capacidad de 34 galones y medidas de 0.56 x 0.98 mt.

Color a elección.



# CONTENEDORES



## CONTENEDOR 04

URB-C-04

URBANICA 

Contenedor a base de acero ornamental con capacidad para 34 galones y medidas de 0.69 x 0.98 mt.

Color a elección.

## CONTENEDOR 05

URB-C-05

URBANICA 

Contenedor a base de acero ornamental con capacidad de 34 galones y medidas de 0.69 x 0.98 mt.

Color a elección.



## CONTENEDOR 06

URB-C-06

URBANICA 

Contenedor a base de acero ornamental con capacidad para 34 galones y medidas de 0.56 x 0.98 mt.

Color a elección.





# CONTENEDORES

## CONTENEDOR 06 T2

URB-C-06 T2

URBANICA 

Contenedor a base de herrería ornamental, solera y anillos decorativos, tapa soldada con orificio de acero. Dimensiones totales de 0.70m x 0.50m.

Puerta lateral abatible de 0.40m con chapa y llave universal.

Contenedor interior de lámina perforada de 0.50m x 0.36m.



## CONTENEDOR 06 T3

URB-C-06 T3

URBANICA 

Contenedor a base de herrería decorativa, solera y anillos decorativos, tapa soldada con doble orificio para residuos y residuos reciclables hecha de acero.

Dimensiones de 0.70m x 0.50m

Puerta lateral abatible de 0.40m con chapa y llave universal.

2 contenedores interiores de lámina perforada de 0.50m x 0.40m x 0.20m.



# CONTENEDORES

## CONTENEDOR 07

URB-C-07

URBANICA 

Contenedor a base de acero ornamental con capacidad de 34 galones y medidas de 0.69 x 0.98 mt.

OPCION DE LETRERO

Color a elección.



## CONTENEDOR 07

URB-C-07-T2

URBANICA 



## CONTENEDOR 08

URB-C-08

URBANICA 

Contenedor a base de acero ornamental con capacidad de 34 galones y medidas de 0.56 x 0.98 mt.

Color a elección.

## CONTENEDOR 09

URB-C-09

URBANICA 

Contenedor a base de acero ornamental con capacidad para 34 galones y medidas de 0.56 x 0.98 mt.

Color a elección.



# CONTENEDORES

## CONTENEDOR 10

URB-C-10

URBANICA 

Contenedor a base de acero ornamental con capacidad de 26 galones y medidas de 0.56 x 0.98 mt.

Color a elección.



## CONTENEDOR 10 T2

URB-C-10 T2

URBANICA 

Contenedor fabricado a base de PTR con regla, ángulo y pestañas para anclaje. Tapa de lámina desmontable con orificio para controlar el tamaño de residuos. Dimensiones totales de 0.56m x 0.70m.

Puerta lateral abatible de 0.40m con chapa y llave universal.

Contenedor interior de lámina perfodada de 0.50m x 0.40m.





# CONTENEDORES

## CONTENEDOR 11

URB-C-11

URBANICA 



Contenedor a base de malla perforada con capacidad para 34 galones y medidas de 0.50 x 0.50 mt. y altura total 1.00mt

Color a elección.



## CONTENEDOR 12

URB-C-12

URBANICA 

## CONTENEDOR 13

URB-C-13

URBANICA 

Contenedor a base de anillos de solera y barrotes interiores con doble contenedor con capacidad para 34 galones cada uno y medidas de 1.20 x 0.90 mt.

Color a elección.



# CONTENEDORES

## CONTENEDOR 14

URB-C-14

URBANICA 

Contenedor de polietileno de media densidad con resistencia a impactos por deformación. Abertura en tapa y bote desmontable para bolsas plasticas. Capacidad d 50lts.

Dimensiones totales de 0.42m x 0.50m x 1.00m de altura.  
Se fija a muro o poste.  
Se puede personalizar con rótulo o etiquetas.

De 1 hasta 6 contenedores.



## CONTENEDOR 15

URB-C-15

URBANICA 

1.00m

Contenedor de polietileno de media densidad con resistencia a impactos por deformación. Con abertura en tapa y bote desmontable. Impide que el agua de lluvia entre. Capacidad de 50 lts.

Dimensiones totales de 0.30 x 0.42m x 0.75m de altura  
Instalacion en muro o poste por medio de tornillos.

Se puede personalizar con rótulo o etiquetas.

Modelo Doble o cuádruple.





# LUMINARIAS



# LUMINARIAS

## LUMINARIA 01

URB-LC-01

URBANICA 

Luminaria fabricada en lámina de acero, con perfiles de aluminio y louver con malla micro perforada.  
Medida de 0.60 x 0.60 m.

Doble louver parabólico de aluminio y policarbonato traslucido.

Tablillas de LEDs 3x11W



## LUMINARIA 02

URB-LC-02

URBANICA 

Luminaria de acero rolada en frio, cubierta de acrilico prismático.  
Medidas 1.20x0.18 m

Tablillas de LEDs 4x11W



## LUMINARIA 03

URB-LC-03

URBANICA 

Luminaria de acero rolada en frio con perfiles de aluminio, louvers con malla micro perforada.

Doble louver de aluminio y policarbonato traslucido.  
Medidas de 1.15x0.13 m

Tablillas de LEDs 2x11W



# LUMINARIAS

## LUMINARIA 04

URB-LC-04

URBANICA

Luminaria de lámina de acero rolada en frío, con perfiles de aluminio y louver con malla micro perforada. Medida de 1.22 x 0.60 m.

Doble louver parabólico de aluminio y policarbonato traslucido.

Tablillas de LEDs 6x11W



## LUMINARIA 06

URB-LC-06

URBANICA

Campana de aluminio de inyección a presión con abrazadera de acero galvanizada, reflector de aluminio anodizado, lente de cristal termotemplado de 3mm

Capacidad hasta 150W en VSAP, AM e IM.  
Medidas de 0.57x~0.60 m

Montaje con horquilla



## LUMINARIA 05

URB-LC-05

URBANICA

Campana de aluminio con abrazadera de acero, lente de cristal anodizado. Capacidad Hasta 250w en 14" - 400W en 8" y 1500W en 18" Medidas 0.57x0.47 m

Montaje con horquilla



# LUMINARIAS

## LUMINARIA 07

URB-LC-07

URBANICA

Luminaria en inyección a presión con abrazadera de acero galvanizada. Reflector de aluminio terminado amartillado y tapa de cristal termotemplado de 4mm.

Capacidad hasta 250W AM y VSAP

Montaje con horquilla



## LUMINARIA 08

URB-LC-08

URBANICA

Luminario con reflector rectangular en fundición de aluminio, para exteriores. Reflector especular con cristal termotemplado de 3mm.

Capacidad hasta 400W AM y VSAP, IM, LEDs

Montaje con horquilla

## LUMINARIA 09

URB-LC-09

URBANICA

Luminario de inyección a presión de aluminio, conjunto óptico de filamento de cuarzo

Capacidad hasta 150W en VSAP, AM.  
Medidas de 0.19x0.22 m.

Montaje con horquilla





# LUMINARIAS

## LUMINARIA 10

URB-LC-10

URBANICA

Luminaria en inyección a presión de aluminio con Reflector de aluminio terminado amartillado y tapa de cristal termotemplado de 3mm.

Medidas 0.39x0.36 m.

Capacidad hasta 1500W AM y VSAP

Montaje con horquilla



## LUMINARIA 11

URB-LC-11

URBANICA

Luminario en lámina de acero rolada en frío. Lámpara con difusor cubre balastro y central de lamina de aluminio de alta refractancia, tapa acrílico prismático transparente  
Medidas 0.36x0.15 m

Capacidad hasta 250-400W AM y VSAP.  
Tensión de operación 220V.

Montaje para sobreponer en losa o plafón.

## LUMINARIA 12

URB-LC-12

URBANICA

Luminario en solida fundición de aluminio con cristal termotemplado. Lámpara par 20

Capacidad hasta 30W en VSAP, AM.

Tensión de operación a 120V

Medidas de 0.18x0.17 m

Montaje con horquilla o para empotrar en piso.



\* VSAP Vapor de Sodio / AM Aditivos Metálicos / IM Inducción Magnética

# LUMINARIAS

## LUMINARIA 13

URB-LC-13

URBANICA

Luminaria fabricada en sólida fundición de aluminio con cristal termotemplado. Lámpara par 38. con opcional balastro remoto.

Medidas de 0.23x0.20 m

Capacidad hasta 70W. Operación 220V.

Montaje para empotrar en piso



## LUMINARIA 15

URB-LC-15

URBANICA

Luminaria de inyección a presión de aluminio con curva asimétrica, cristal templado de 3mm. Reflector de aluminio anodizado. Medidas 0.48x0.41 m.

Capacidad hasta 400W VSAP, operación 220V.

Montaje para empotrar en piso.



## LUMINARIA 14

URB-LC-14

URBANICA

Luminaria de inyección de aluminio con curva asimétrica y cristal claro termotemplado de 3mm. Medidas de 0.49x0.41m  
Reflector de aluminio anodizado

Capacidad hasta 250W VSAP, Operación 220V.

Montaje para empotrar en piso.



## LUMINARIA 16

URB-LC-16

URBANICA

Luminaria módulo portabalastro de dos piezas en inyección a presión de aluminio y gancho.

Reflector facetado de aluminio anodizado, lente de cristal termotemplado de 3mm con enfriamiento subdito.  
Capacidad de 250 a 1500W, operación 220V.

Montaje con gancho para ser suspendido.



# LUMINARIAS

## LUMINARIA 17

URB-LC-17

URBANICA

Luminaria de módulo portabalastro en dos piezas a inyección a presión de aluminio y gancho.

Reflector prismático de acrílico transparente, con opción de lente de acrílico o cristal termopotemplado en plano.

Medidas 0.58 x 0.83m

Capacidades de 400W AM y VSAP.

Montaje colgado con gancho en sólida fundición de aluminio



## LUMINARIA 18

URB-LC-18

URBANICA

Luminario módulo portabalastro en inyección a presión de aluminio con gancho en sólida fundición de aluminio.

Acrílico prismático con opción a campana de aluminio facetada.

Medidas 0.63x0.23 m.

Capacidad según modelo, operación a 220V.

Montaje en plafón o techo como colgante.

## LUMINARIA 19

URB-LC-19

URBANICA

Luminario módulo portabalastro en fundición de aluminio.

Campana facetada de aluminio anodizado y lente acrílico prismático.

Capacidad de 250W a 400W en VSAP, AM e IM.

Medidas de 0.57x~0.60 m

Montaje con gancho para ser suspendida







# LUMINARIA URBANA

# LUMINARIAS

## LUMINARIA 01

URB-L-01



Refractores prismáticos, puede ser acrílico (RA) o policarbonato (RP). Opción de tapa superior de aluminio.

Capacidad hasta 250W AM, 150VSAP

Portabalastro cónico de aluminio fundido con 0.23 Ø mayor y 0.90 Ø menor.

Para montaje en punta de poste en niple 60mm

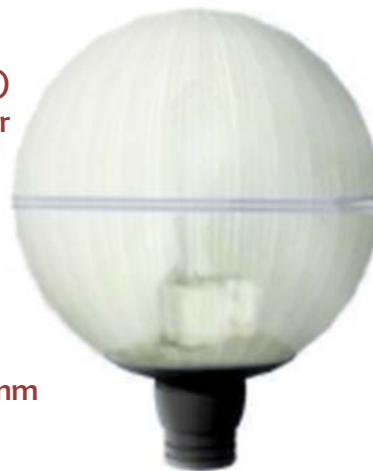

Tipo 1



Tipo 2

## LUMINARIA 02

URB-L-02



bb

Capacidad hasta 250W AM, 150W VSAP.



Tipo 1



Tipo 2



Tipo 3



Tipo 4



Tipo 5



\* VSAP Vapor de Sodio / AM Aditivos Metálicos / IM Inducción Magnética

# LUMINARIAS

## LUMINARIA 03

URB-L-03



Refractores prismáticos, puede ser acrílico (RA).  
Portabalastro cónico de aluminio fundido de  
0.37x0.23cm

Capacidad hasta 250W AM, 150W VSAP.

Sistema de sujeción mediante opresores allen de  
acero inoxidable con montaje en un brazo o un  
niple de 2" Ø nominal.



## LUMINARIA 04

URB-L-04



Luminario en sólida fundición de aluminio para  
montar en niple de 3" Ø nominal.

Con refractores prismáticos.

Capacidades hasta 250W AM, 150W VSAP

Sistema de sujeción mediante opresores allen de  
acero inoxidable con montaje en un brazo o niple  
de 2".



## LUMINARIA 05

URB-L-05



Luminario fabricado en sólida fundición de aluminio. Tapa  
de aluminio sólido para alojar balastro, y cuatro perfiles de  
aluminio extruido para sostener cristales.

Reflector de lamina martillada alto brillo, con 4 cristales  
termotemplados de 3mm.

Capacidad hasta 175W AM, 150W VSAP.

Montaje con opresores allen en niple de 2 1/2" Ø nominal  
para punta de poste de 3 1/2" Ø exterior.



\* VSAP Vapor de Sodio / AM Aditivos Metálicos / IM Inducción Magnética



# LUMINARIAS

## LUMINARIA 06

URB-L-06



Luminario en sólida fundición de aluminio, reflectores de aluminio anodizado con critales termotemplados de 4mm. Con portabalastro de aluminio sólido.

Capacidad de balastro y lámpara de 150,250,400W VSAP; 175,200,400W vapor de mercurio y 175,250, 400W AM.

Montaje en niple de 3" nominal.



## LUMINARIA 07

URB-L-07



Luminario en sólida fundición de aluminio para montar en niple de 3" Ø nominal.

Con refractores prismáticos. Capacidades hasta 250W AM, 150W VSAP

Sistema de sujeción mediante opresores allen de acero inoxidable con montaje en un brazo o niple de 2".



## LUMINARIA 08

URB-L-08



Luminario fabricado en sólida fundición de aluminio con acrílico de 16"

Refractor prismático de acrílico transparente (RA) resistente a la influencia de radiación ultravioleta.

Capacidad hasta 250W AM, 250W VSAP.

Montaje con tornillos de cabeza hexagonal en niple de 3" Ø nominal.



\* VSAP Vapor de Sodio / AM Aditivos Metálicos / IM Inducción Magnética

# LUMINARIAS

## LUMINARIA 09

URB-L-09



Luminario fabricado en sólida fundición de aluminio, con ocho costillas curvadas de 19mm y remae cónico octagonal con punta terminada en esfera de 350mm de altura.

Refractor prismático de acrílico transparente (RA) o acrílico transparente de policarbonato (RP).

Capacidad hasta 250W AM, 150W VSAP.



Medidas totales de 1.06x0.415m ó 0.87x0.46m



## LUMINARIA 10

URB-L-10



Luminario en sólida fundición de aluminio con cuatro perfiles de aluminio extruido a presión con cuatro remates en tapa.

Quinqué de cristal satinado de 3mm con cristales termotemplados con alta resistencia.

Capacidades de 150-250W VSAP o AM; 175-250 VM o AM

Sistema de sujeción en punta de poste con niple de 2”.



## LUMINARIA 11

URB-L-11



Luminario fabricado en sólida fundición de aluminio con cuatro perfiles de aluminio extruido inyectado a presión y corona en sólida fundición.

Refractor de lámina martillada de alto brillo con cuatro cristales claros termotemplados, con quinqué de cristal satinado.

Capacidad hasta 250W VSAP o AM



Montaje como punta de poste sujetado mediante opresores allen en niple de 2” Ø nominal.



\* VSAP Vapor de Sodio / AM Aditivos Metálicos / IM Inducción Magnética

# LUMINARIAS

## LUMINARIA 12

URB-L-12



Luminario fabricado en sólida fundición de aluminio, con portabalastro cónico. Medidas totales de 1.06x0.41m

Refractor prismático en acrílico transparente (RA) o acrílico transparente de policarbonato (RP).

Capacidad hasta 250W VSAP, 150W AM.



Montaje en poste con sujeción mediante opresores allen en niple de 60mm.



## LUMINARIA 13

URB-L-13



Luminario en sólida fundición de aluminio con refractor prismático de acrílico transparente resistente a la radiación uv y al impacto. Cuenta con gorro de aluminio anodizado para protección contra corrosión, filtración y polvo. Remate de alfil.

Montaje como punta de poste en sujeción con opresores allen en brazo de niple de 3”.



## LUMINARIA 14

URB-L-14



Luminario fabricado en sólida fundición de aluminio con portabalastro cónico.

Refractor prismático fabricado de acrílico prismático transparente (RA).

Capacidad hasta 150W VSAP o 250W AM

Montaje como punta de poste sujetado mediante opresores allen en niple de 2” Ø nominal.



\* VSAP Vapor de Sodio / AM Aditivos Metálicos / IM Inducción Magnética



# LUMINARIAS

## LUMINARIA 15

URB-L-15



Luminario en sólida fundición de aluminio, con tapa superior de inyección de aluminio con bisagra y cuatro perfiles de aluminio extruido. Con cristales termotemplados de 3mm. Reflector de lámina de alto brillo.

Montaje como punta de poste o colgante en sujeción mediante tornillos u opresores allen en brazo niple de 2 1/2" nominal.



## LUMINARIA 16

URB-L-16



Luminario en sólida fundición de aluminio con portabalastro cónico para alojar el balastro y para montar en niple de 2" Ø nominal con opresores allen.

Con refractores prismáticos de acrílico transparente (RA) resistente a la radiación e impacto. Capacidades hasta 250W AM, 150W VSAP

Sistema de sujeción en niple de 2"Ø .



## LUMINARIA 17

URB-L-17



Luminario fabricado en sólida fundición de aluminio con cristales termotemplados de 3mm.

Reflector de aluminio anodizado.  
Capacidad hasta 250W AM, VSAP, VM.

Montaje con niple o brazo de 3" Ø nominal



\* VSAP Vapor de Sodio / AM Aditivos Metálicos / IM Inducción Magnética

# LUMINARIAS

## LUMINARIA 18

URB-L-18



Luminario en sólida fundición de aluminio, con tapa superior de inyección de aluminio. Tapa superior en sólida fundición de aluminio para alojar balastro  
Reflector de lámina martillada de alto brillo con 4 cristales termotemplados de 4mm.

Capacidad hasta 250W VSAP ó AM.  
Medidas totales de 0.64x0.35 m



## LUMINARIA 20

URB-L-20



Luminario fabricado en inyección de aluminio a presión. Con portabalastro cónico en una sola pieza de aluminio. Para montarse en poste con niple de 2" Ø nominal.

Reflector prismático en acrílico transparente (RA) ó transparente de policarbonato (RP).

Capacidad hasta 250W AM, 150W VSAP.



## LUMINARIA 19

URB-L-19



Luminario en sólida fundición de aluminio con sistema de fijación incorporado.  
Difusor de metacrilato de alto impacto en acabado Opal Matizado (OP) ó transparente-matizado (SL y AR). Con reflector interior de chapa de aluminio repulsado y acabado el poliéster blanco. Con opción de anillos antideslumbrantes de aluminio abrigantado  
Montaje para punta de poste.



\* VSAP Vapor de Sodio / AM Aditivos Metálicos / IM Inducción Magnética

# LUMINARIAS

## LUMINARIA 21

URB-L-21



Luminario en sólida fundición de aluminio con módulo portabalastro cónico para alojar balastro, tapa de aluminio con acabado interior anodizado brillante.

Refractor de acrílico prismático, policarbonato prismático o cristal resistente a la influencia de la radiación uv.



Capacidad hasta 70W VSAP, 250W AM ó 24-98W LED

Montaje con opresores allen en un poste con niple de 2" Ø.



## LUMINARIA 22

URB-L-22



Luminario en sólida fundición de aluminio, tapa fabricada de aluminio rechazado y anodizado.

Refractor cónico de metacrilato con insertos de aluminio inyectado.

Reflector en forma de tapa de lámina de aluminio y louvers para elevar niveles de reflectancia. Portalámpara tipo mogul de porcelana.



Capacidad hasta 250W AM.  
Montaje para punta de poste.

## LUMINARIA 23

URB-L-23



Luminario fabricado en inyección de aluminio a presión. Con tapa para alojar balastro y cuatro perfiles de aluminio extruido inyectado a presión.

Reflector prismático de lámina martillada de alto brillo y cuatro cristales termotemplados de 4mm.



Capacidad hasta 250W AM y VSAP.

Montaje en poste con niple de 2 1/2" Ø nominal.



\* VSAP Vapor de Sodio / AM Aditivos Metálicos / IM Inducción Magnética

# LUMINARIAS

## LUMINARIA 24

URB-L-24



Luminario en sólida fundición de aluminio con módulo portabalastro.

Reflector interno de aluminio rechazado anodizado con difusor prismático de acrílico.

Capacidad de 70W a 250W AM ó VSAP, cosmo white de 60 a 140W, city white de 70 a 250W, pia de 100W.

Voltajes de 120 hasta 480V. Montaje colgante.



## LUMINARIA 25

URB-L-25



Luminario en sólida fundición de aluminio.

Medidas totales de 0.72x0.40m

Refractor prismático de acrílico (RA) o acrílico de policarbonato (RP).

Capacidad hasta 250W AM. Montaje colgante.



## LUMINARIA 26

URB-L-26



Luminario fabricado en inyección de aluminio a presión.

Refractor prismático de acrílico (RA) o policarbonato (RP) con tratamiento para retardar la influencia de la radiación uv.

Capacidad hasta 250W AM. Montaje colgante.



\* VSAP Vapor de Sodio / AM Aditivos Metálicos / IM Inducción Magnética



# LUMINARIAS

## LUMINARIA 27

URB-L-27



Luminario en sólida fundición de aluminio de una sola pieza, libre de costuras con medidas totales de 0.60x0.82m.

Reflector cónico fabricado con tratamiento anodizado. Refractor prismático de acrílico (RA) ó policarbonato (RP).

Capacidad hasta 250W VSAP ó AM.

Montaje colgante o en brazo con niple de 2 1/2" Ø



## LUMINARIA 28

URB-L-28



Luminario en sólida fundición de aluminio con tapa superior sólida para alojar balastro. Medidas totales de 0.44x0.41m

Refractor prismático de acrílico (RA) o acrílico de policarbonato (RP).

Capacidad hasta 100W VSAP ó 175W AM.

Montaje colgante o en brazo con niple de 2 1/2" Ø



## LUMINARIA 29

URB-L-29



Luminario en sólida fundición de aluminio de una sola pieza, libre de costuras con medidas totales de 0.74x0.75m.

Reflector con ala o sombrero de lámina de aluminio moldeada anodizada. Refractor prismático de acrílico (RA) o policarbonato (RP)

Capacidad de 70-250W VSAP ó AM, cosmo white de 60-140W, city white de 70-250W, pia de 100W. Voltaje de 120 a 480V

Montaje colgante o en brazo con niple de 2 1/2" Ø



# LUMINARIAS

## LUMINARIA 30

URB-L-30



Luminario de carcasa en lámina de aluminio calibre 18 con acabado anodizado. Socket mogul de porcelana, pantalla de acrílico 12" base de fotocelda.

Capacidad hasta 250W VSAP.

Montaje en brazo con niple de 2" Ø nominal.

Medidas totales de 0.50x0.30m ó 0.48x0.30m



## LUMINARIA 31

URB-L-31



Luminario en sólida fundición de aluminio con cristal termotemplado. Reflector de aluminio terminado con hydroformed. Refractor convexo para mejor luminosidad.

Capacidad hasta 400W VSAP ,AM ó VM.  
Montaje en brazo con niple de 2" Ø nominal.

Medidas totales de 0.64x0.30m

## LUMINARIA 32

URB-L-32



Luminario en sólida fundición de aluminio de una sola pieza, con barras de aluminio para recibir refractor. Con tapa de aluminio rechazado anodizado para protección contra corrosión y filtración.

Refractor prismático de acrílico (RA).

Medidas totales de 0.71x0.50m

Montaje en punta de poste mediante opresores allen de acero inoxidable en brazo o niple de 2" Ø nominal.



# LUMINARIAS

## LUMINARIA 33

URB-L-33



Luminario en lámina de aluminio de primera calidad cal. 14.  
Cristal claro templado de 6mm, con empaque de silicon y conector glándula contra entrada de polvo.

Cuenta con disipador de calor interno hecho de siete vetas de perfil de aluminio.

Capacidad LED de 20W hasta 70W.  
Para Montaje en poste PTR de 4" x 6".



## LUMINARIA 34

URB-L-34



Luminario en inyección de aluminio, cuenta con 16 vetas para disipación de calor y rótula para dar grados de inclinación.

Cuenta con cristal termotemplado de 3mm y empaques de silicon para evitar filtración al conjunto óptico.

Capacidad para Leds con 1 tarjeta hasta 40W, 2 tarjetas hasta 80W y 3 tarjetas hasta 120W.



## LUMINARIA 35

URB-L-35



Luminario fabricado en inyección a presión de aluminio con 8 vetas para disipar el calor.  
Cristal termotemplado de 3mm con grapas de sujeción.

Capacidad LED de 4 tabletas a 60W  
127v-277v.

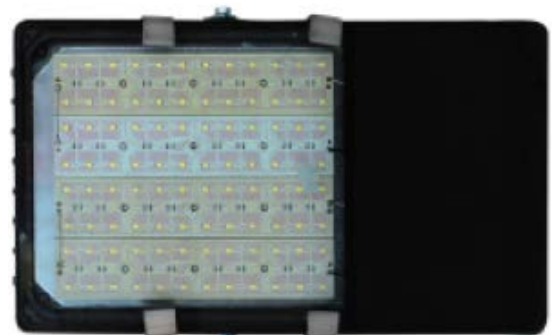

\* VSAP Vapor de Sodio / AM Aditivos Metálicos / IM Inducción Magnética

# LUMINARIAS

## LUMINARIA 36

URB-L-36



Luminario en inyección de aluminio.  
Con reflector interno de alto brillo, con lente de cristal termotemplado.

Con capacidad para alojar balastro y lampara HID VASP de 70W hasta 400W. AM de 70W a 400W. Cosmo white de 60W a 140W, city white de 70W a 250W, pia de 100W. Con voltaje de 120 hasta 480Volts.



## LUMINARIA 37

URB-L-37



Luminario en inyección de aluminio, cuenta con 13 vetas para disipación de calor y rótula para dar grados de inclinación.

Cuenta con cristal termotemplado de 3mm con grapas de sujeción y empaques de silicon para evitar filtración al conjunto óptico.

Capacidad para Leds con 1 tarjeta hasta 40W, 2 tarjetas hasta 80W y 3-4 tarjetas hasta 120W.

## LUMINARIA 38

URB-L-38



Luminario fabricado en inyección alta presión de aluminio con fotocelda y receptáculo para celda.

Reflector de cristal borosilacato prismático

Capacidad hasta 250W VSAP.



\* VSAP Vapor de Sodio / AM Aditivos Metálicos / IM Inducción Magnética



# LUMINARIAS

## LUMINARIA 39

URB-L-39



Luminario en sólida fundición de aluminio. Con cristal plano termotemplado de 3mm.  
Reflector de lámina especular amortillada de alto reflejo.

Capacidad para alojar balastro y lámpara HID, de 70W hasta 400W en VSAP, de 70W hasta 400W en AM, cosmo white de 60W a 140W, city white de 70W a 250W, pia de 100W. Con voltajes de 120-480volts.



## LUMINARIA 40

URB-L-40



Luminario en inyección de aluminio, con cristal de borosilicato resistente y excelente distribución fotométrica.

Reflector amortillado, cristal termotemplado de 3mm.

Con capacidad para alojar balastro y lámpara HID, de 70W hasta 400W VSAP, cosmo white de 60W a 140W, city white de 70W a 250W, pia de 100W. Y voltajes de 120 hasta 480 volts.

## LUMINARIA 41

URB-L-41



Luminario fabricado en inyección de aluminio o en lámina primera. Con cristal termotemplado plano de 3mm.

Reflector interno de aluminio con tratamiento anodizado.

Capacidad hasta 400W VSAP.



\* VSAP Vapor de Sodio / AM Aditivos Metálicos / IM Inducción Magnética

# LUMINARIAS

## LUMINARIA 42

URB-L-42



Luminario en sólida fundición de aluminio. Con cristal plano termotemplado de 3mm.

Reflector de aluminio amartillada de alto reflejo o lámina especular hamertone.

Capacidad hasta 400W VS.

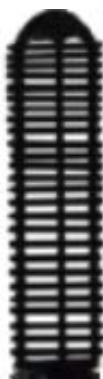

## POSTE LUMINARIA

URB-POSTE



Luminario para exterior tipo columna. Fabricado en tubo de acero al carbón o caña de aluminio de 4" con placa base de 25x25cm instalada con barrenos.

Con altura de 2.60, 3.60 o 4.60 metros.

Difusor de metacrilato opalino transparente, con distribución simétrica  
Capacidades de 80W.  
Y 120-277Volts.



Con opción de protección antivandalismo.





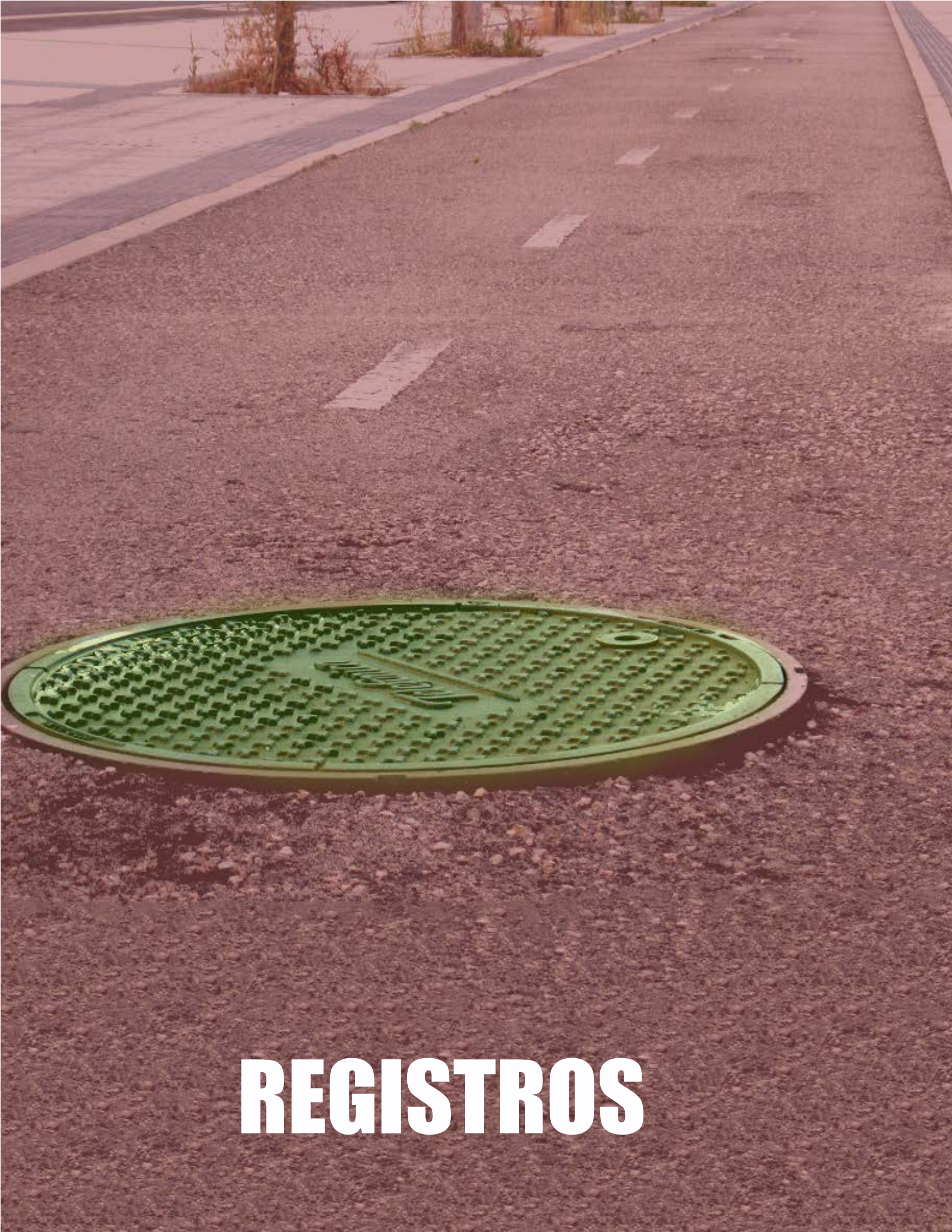

**REGISTROS**



# REGISTROS

## REGISTRO 01

URB-R-01

URBANICA

Registro fabricado a base de Polipropileno  
Resistencia 4000lb/in<sup>2</sup>

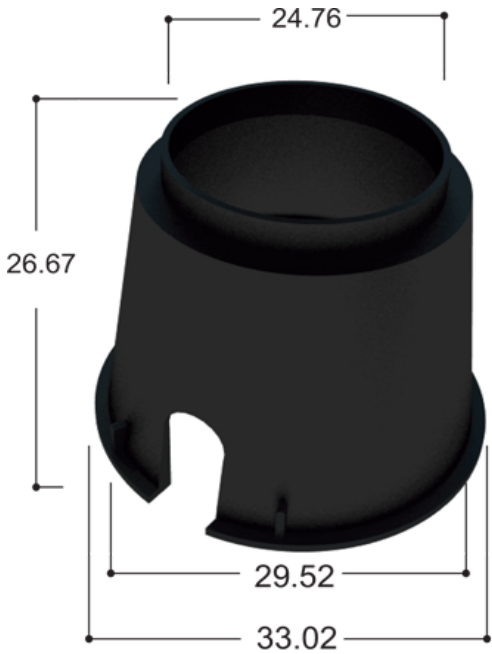
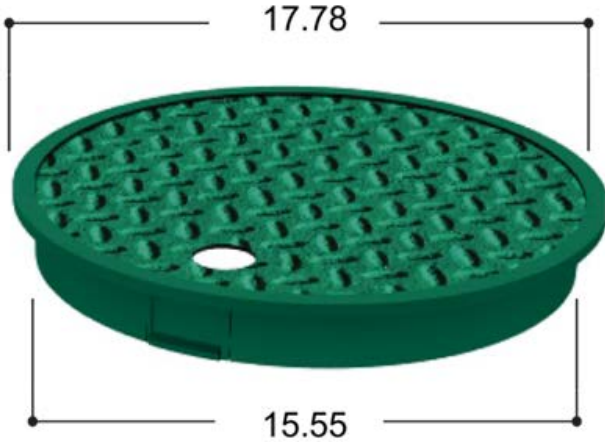

## REGISTRO 02

URB-R-02

URBANICA

Registro fabricado a base de Polipropileno  
Resistencia 4000lb/in<sup>2</sup>

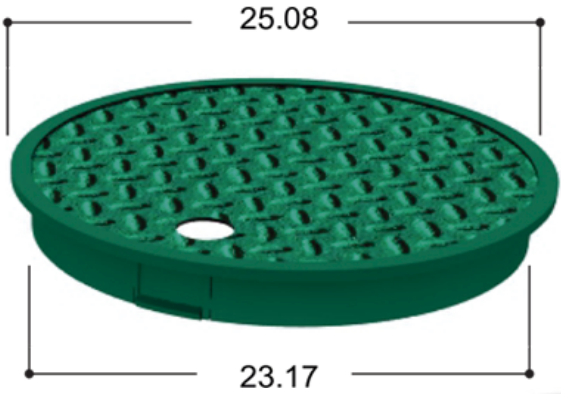



# REGISTROS

## REGISTRO 03

URB-R-03

URBANICA 

Registro fabricado a base de Polipropileno  
Resistencia 4000lb/in2

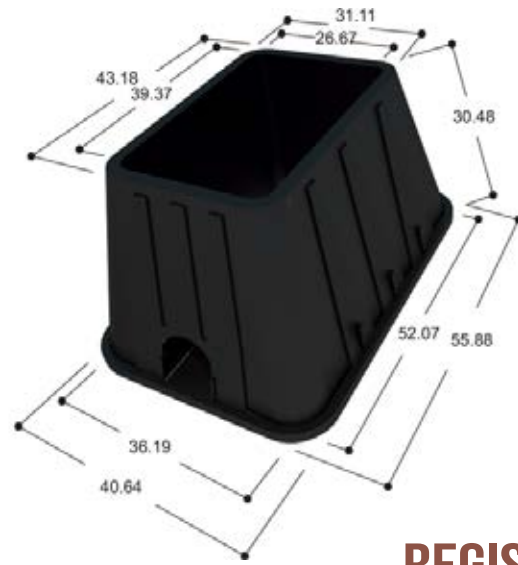
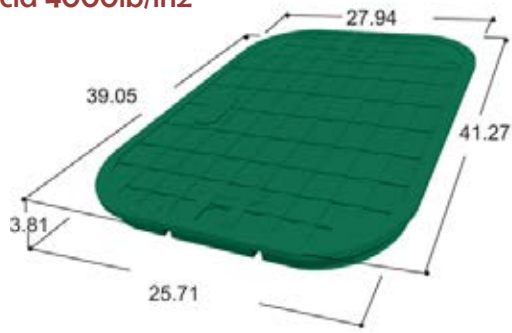

## REGISTRO 04

URB-R-04

URBANICA 

Registro fabricado a base de Polipropileno  
Resistencia 4000lb/in2

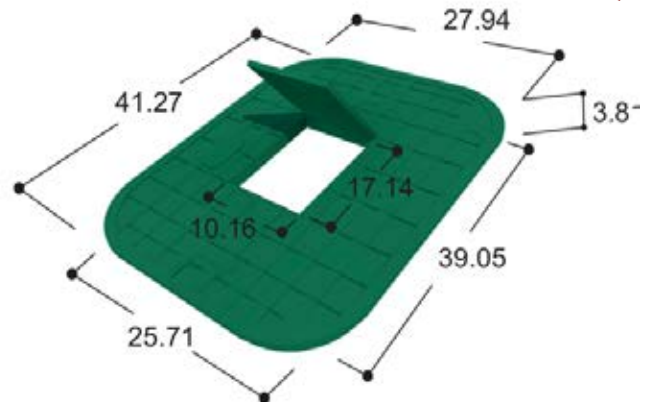

## REGISTRO 05

URB-R-05

URBANICA 

Registro fabricado a base de Polipropileno  
Resistencia 4000lb/in2

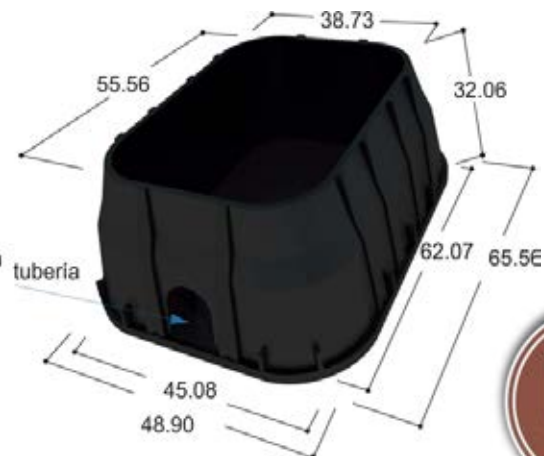
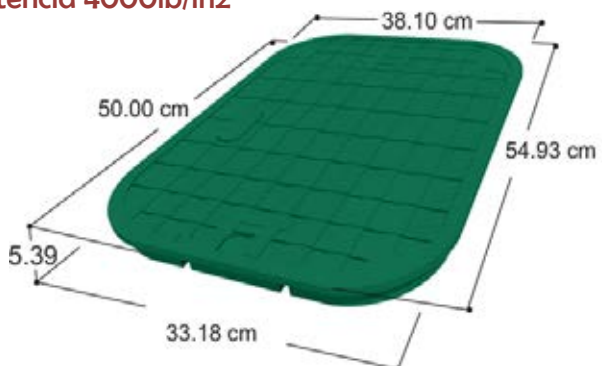



**POSTES  
DECORATIVOS**

# POSTES

## POSTE 00

URB-PD-00

URBANICA 



Poste decorativo fabricado de tubo de acero de 2 1/2" cal. 14

Cuenta con base para anclaje de 20x20cm con placa de 1/2".

Cuenta con doble anillo superior y tramo inferior en PTR 3".

Altura de 3.00m .

## POSTE 01

URB-PD-01

URBANICA 



Poste decorativo fabricado de tubo de acero de 3" o 4".

Cuenta con placa de 3/8" para tubo de 3" y placa de 1/2" para tubo de 4", de 30x30cm.

Niple para recibir luminario.

Faldon decorativo en fundición de aluminio con placa atornillada para facilitar la conexión eléctrica.

Altura de 4.00m, 5.00m, o 6.00m

\* Las luminarias son meramente ilustrativas, cualquier poste se puede combinar con cualquier luminaria punta de poste o colgante según se prefiera.

\* Todas las alturas están consideradas previas a la luminaria.  
Altura + Luminaria a elección.



# POSTES

## POSTE 02

URB-PD-02

URBANICA 

Poste decorativo fabricado de tubo de acero de 3" o 4".

Cuenta con placa de 3/8" para tubo de 3" y placa de 1/2" para tubo de 4", de 30x30cm.

Niple para recibir luminario

Faldon decorativo en fundición de aluminio con placa atornillada para facilitar conexión eléctrica.

Altura de 4.00m, 5.00m, o 6.00m

## POSTE 03

URB-PD-03

URBANICA 

Poste decorativo fabricado de tubo de acero de 4".

Cuenta con placa de 1/2", de 30x30cm.

Niple para recibir luminario.

Faldon decorativo en fundición de aluminio con altura de 0.88m.

Altura de 4.00m o 5.00m.



\* Las luminarias son meramente ilustrativas, cualquier poste se puede combinar con cualquier luminaria punta de poste o colgante según se prefiera.

\* Todas las alturas están consideradas previas a la luminaria.  
Altura + Luminaria a elección.





# POSTES

## POSTE 04

URB-PD-04

URBANICA

## POSTE 05

URB-PD-05

URBANICA

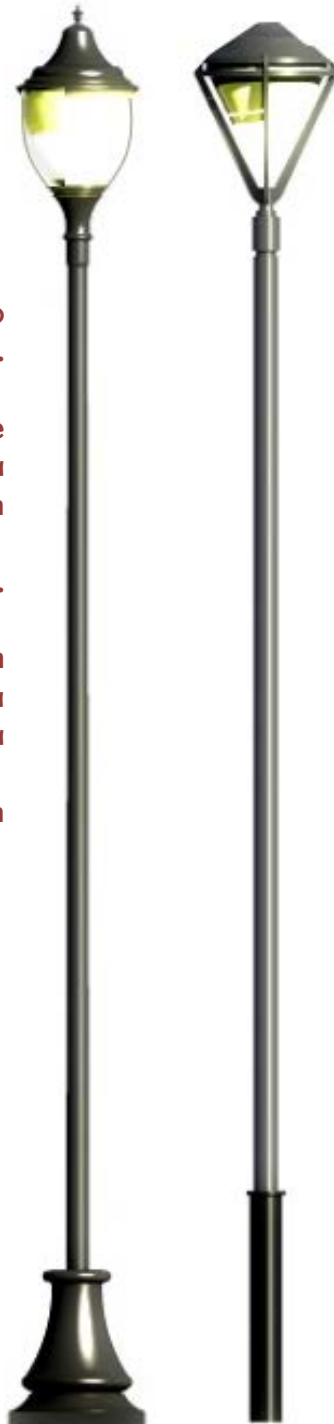

Poste decorativo fabricado de tubo de acero de 3" o 4".

Cuenta con placa base para anclaje de 3/8" para tubo de 3" y 1/2" para tubo de 4", de 30x30cm

Niple para recibir luminario.

Faldon decorativo en mera fundición de aluminio con placa atornillada para facilitar conexión eléctrica

Altura de 4.00m, 5.00m o 6.00m

Poste decorativo fabricado de tubo de acero de 2 1/2" o 3" Con injerto inferior de 3" o 4" respectivamente.

Cuenta con placa de 3/8" para tubo de 3", de 30x30cm.

Niple para recibir luminario.

Injerto inferior de 1mt de altura.  
\*Injerto superior de 2" de 10cm longitud (\*opcional)

Altura de 4.00m, 5.00m, o 6.00m

\* Las luminarias son meramente ilustrativas, cualquier poste se puede combinar con cualquier luminaria punta de poste o colgante según se prefiera.

\* Todas las alturas estan consideradas previas a la luminaria.  
Altura + Luminaria a elección.



# POSTES

## POSTE 06

URB-PD-06

URBANICA 

Poste decorativo fabricado de tubo de acero de 3" o 4".

Cuenta con placa de 3/8" para tubo de 3" y placa de 1/2" para tubo de 4", de 30x30cm.

Niple para recibir luminario

Altura de 4.00m, 5.00m, o 6.00m

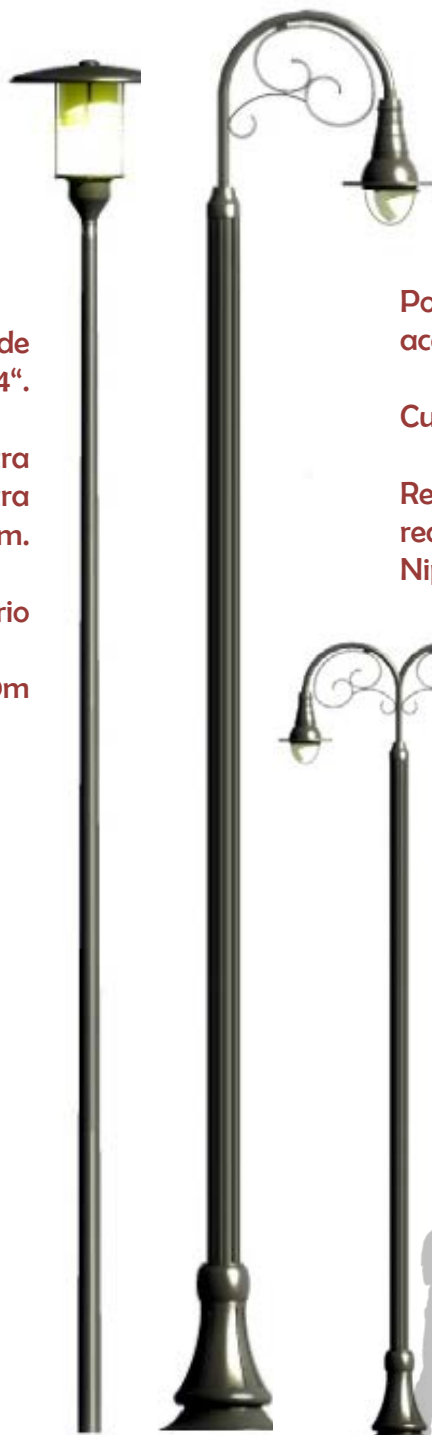

## POSTE 07

URB-PD-07

URBANICA 

Poste decorativo fabricado de tubo de acero de 4" o caña de aluminio extruído.

Cuenta con placa de 1/2", de 30x30cm.

Reducción a brazo en herrería tubular redondo de 5/8".

Niple para recibir luminario colgante.

Faldon decorativo en fundición de aluminio con tapa atornillada para cableado eléctrico.

Altura de 4.00m o 5.00m.

Opción Sencillo o doble brazo

\* Las luminarias son meramente ilustrativas, cualquier poste se puede combinar con cualquier luminaria punta de poste o colgante según se prefiera.

\* Todas las alturas estan consideradas previas a la luminaria.  
Altura + Luminaria a elección.



# POSTES

## POSTE 07-T2

URB-PD-07T2

URBANICA

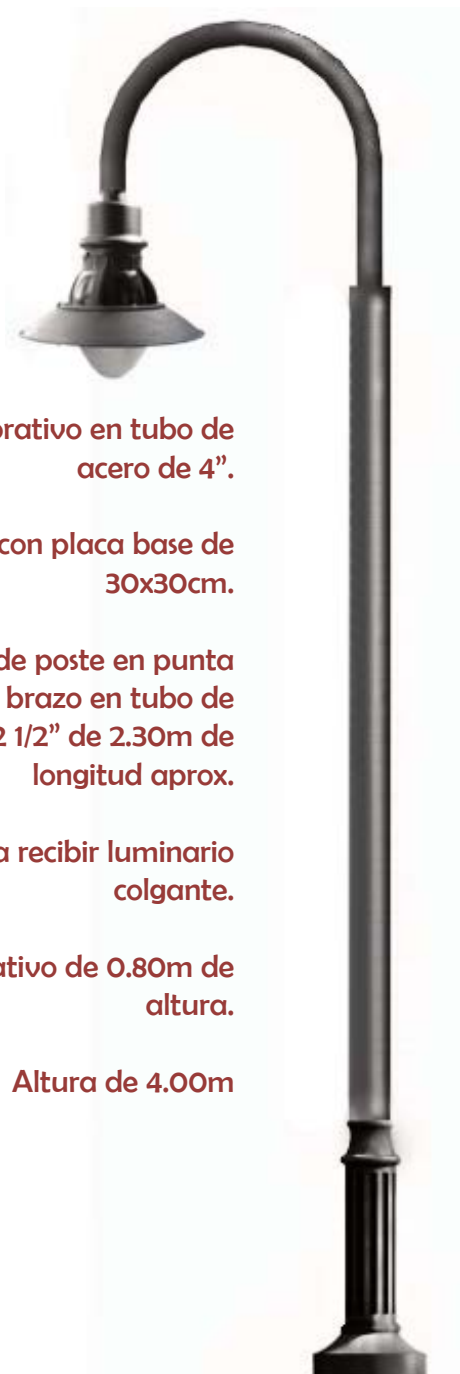

Poste decorativo en tubo de acero de 4".

Cuenta con placa base de 30x30cm.

Reduccion de poste en punta para recibir brazo en tubo de acero de 2 1/2" de 2.30m de longitud aprox.

Niple para recibir luminario colgante.

Faldon decorativo de 0.80m de altura.

Altura de 4.00m

## POSTE 08

URB-PD-08

URBANICA



Poste decorativo fabricado de tubo de acero de 4".

Cuenta con placa de 1/2", de 30x30cm.

Ménsula de uno o dos brazos a base de regla de 4" con tubo de acero de 1 1/2".

Niple para recibir luminario.

Faldon decorativo en fundición de aluminio con placa atornillada para facilitar la conexión eléctrica de 1.00m de altura.

Altura de 4.00m, 5.00m, o 6.00m

Opción Sencillo o doble brazo

\* Las luminarias son meramente ilustrativas, cualquier poste se puede combinar con cualquier luminaria punta de poste o colgante según se prefiera.

\* Todas las alturas están consideradas previas a la luminaria.  
Altura + Luminaria a elección.



# POSTES

## POSTE 09

URB-PD-09

URBANICA 



Poste decorativo fabricado de tubo de acero de 4".

Cuenta con placa de 1/2", de 30x30cm.

Brazo a base de lámina de 1m longitud, con marco inferior redondo y superior de tubo de acero.

Niple para recibir luminario



Faldon decorativo en fundición de aluminio con tapa atornillada para cableado eléctrico.

Altura de 4.00m, 5.00m, o 6.00m

Opción sencillo o doble brazo

## POSTE 10

URB-PD-10

URBANICA 



Poste decorativo fabricado de tubo de acero de 4" o caña de aluminio extruído.

Cuenta con placa de 1/2", de 30x30cm.

Ménsula en regla de 4" con brazo en tubo de acero de 1 1/2" con longitud de 3m aprox.

Niple para recibir luminario colgante.



Faldon decorativo en fundición de aluminio con tapa atornillada para cableado eléctrico.

Altura de 4.00m o 5.00m.

Opción Sencillo o doble brazo



\* Las luminarias son meramente ilustrativas, cualquier poste se puede combinar con cualquier luminaria punta de poste o colgante según se prefiera.

\* Todas las alturas estan consideradas previas a la luminaria.  
Altura + Luminaria a elección.





# POSTES

## POSTE 11

URB-PD-11

URBANICA



Poste decorativo en tubo de acero de 4".

Cuenta con placa base de 30x30cm.

Reducción en irzo de aluminio para recibir tubo de acero de 1 1/2" con rizo superior y remate para luminaria.

Niple para recibir luminario colgante.

Faldon decorativo en fundición de aluminio con tapa atornillada para cableado eléctrico.

Altura de 5.00m

Opción Sencillo o doble brazo

## POSTE 12

URB-PD-12

URBANICA



Poste decorativo fabricado de tubo de acero de 4".

Cuenta con placa de 1/2", de 30x30cm.

Brazo en tubo de acero de 3m de longitud aprox.  
Niple para recibir luminario.

Remate y Faldon en fundición de aluminio con placa atornillada para cableado eléctrico.

Altura de 4.00m, 5.00m.

Opción Sencillo o doble brazo

\* Las luminarias son meramente ilustrativas, cualquier poste se puede combinar con cualquier luminaria punta de poste o colgante según se prefiera.

\* Todas las alturas estan consideradas previas a la luminaria.  
Altura + Luminaria a elección.



# POSTES

## POSTE 13

URB-PD-13

URBANICA

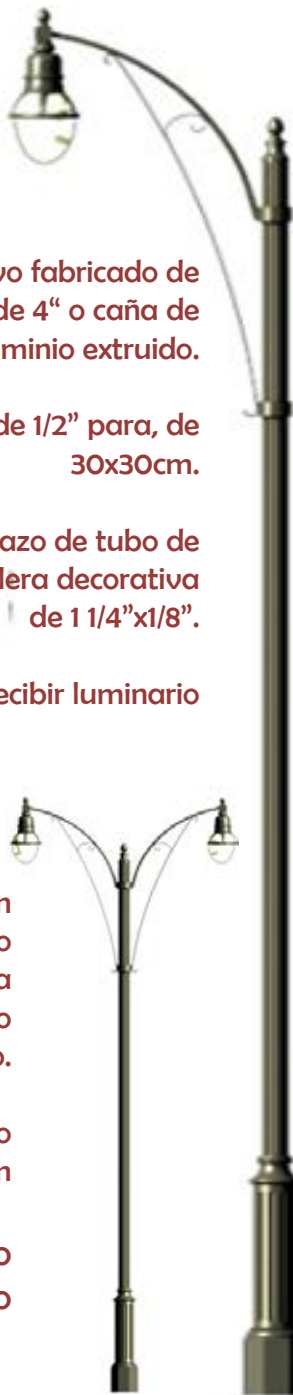

Poste decorativo fabricado de tubo de acero de 4" o caña de aluminio extruido.

Cuenta con placa de 1/2" para, de 30x30cm.

Ménsula en brazo de tubo de acero de 1 1/2" y solera decorativa de 1 1/4"x1/8".

Niple para recibir luminario

Faldón y remate en fundición de aluminio con tapa atornillada para cableado eléctrico.

Altura de 4.00m o 5.00m

Opción Sencillo o doble brazo

## POSTE 14

URB-PD-14

URBANICA



Poste decorativo fabricado de tubo de acero de 4"  
Cuenta con placa de 1/2", de 30x30cm.

Brazo a base de tubo de acero de 2" con tubular redondo de 1/2".

Niple para recibir luminario colgante.



Faldon decorativo en fundición de aluminio con tapa atornillada para cableado eléctrico.

Altura de 4.00m, 5.00m o 6.00m.

Opción Sencillo o doble brazo

\* Las luminarias son meramente ilustrativas, cualquier poste se puede combinar con cualquier luminaria punta de poste o colgante según se prefiera.

\* Todas las alturas estan consideradas previas a la luminaria.  
Altura + Luminaria a elección.



# POSTES

## POSTE 15

URB-PD-15

URBANICA



Poste decorativo fabricado de tubo de acero de 4".

Cuenta con placa de 1/2", de 30x30cm.

Brazo a base de tubo de acero de 1 1/2" de 2.0m de longitud y solera como rizo decorativo

Niple para recibir luminario.



Faldon decorativo en fundición de aluminio con placa atornillada para facilitar la conexión eléctrica, con altura aproximada de 1.10m

Altura de 4.00m, 5.00m, o 6.00m

Opción Sencillo o doble brazo

## POSTE 16

URB-PD-16

URBANICA



Poste decorativo fabricado de tubo de acero de 4". De 6.00m + altura de brazo.

Cuenta con placa de 1/2", de 30x30cm.

Raducción para brazo en tubo de acero, rizo artístico en brazo en herreria de tubular reondo de 5/8" cal. 16 con niple para recibir luminario colgante.



Faldon decorativo en mera fundicion de aluminio con tapa atornillada para cableado, de 1.10m de altura.

Opción Sencillo o doble brazo

\* Las luminarias son meramente ilustrativas, cualquier poste se puede combinar con cualquier luminaria punta de poste o colgante según se prefiera.

\* Todas las alturas estan consideradas previas a la luminaria.  
Altura + Luminaria a elección.



# SEÑALAMIENTOS





# SEÑALAMIENTOS

## SEÑALAMIENTO 01

URB-SV-01

URBANICA



Fabricado en tubo de acero de 2 1/2".

Nomenclatura a base de lamina de acero y marco decorativo fundido.

Vinil reflejante en alto grado.

Lámina galvanizada de 61x61cm.

Cuenta con faldón decorativo y remate superior.

Altura de 3.00m.

Puede ser en caña de aluminio extruído de 3"

## SEÑALAMIENTO 02

URB-SV-02

URBANICA



Fabricado en poste de acero de 2 1/2", con base para anclaje de 20x20cm de 1/4".  
3.1

Nomenclatura a base de lamina de acero y marco en fundición de aluminio.

Vinil reflejante en alto grado.

Lámina galvanizada de 61x61cm.

Faldón y remate superior.

Altura de 3.00m



# SEÑALAMIENTOS

## SEÑALAMIENTO 03

URB-SV-03

URBANICA



Fabricado en poste de acero de 2 1/2", con base para anclaje de 20x20cm de 1/4".

Nomenclatura a base de lamina de acero y marco decorativo de herrería tubular cuadrado.

Vinil reflejante en alto grado.

Lámina galvanizada de 61x61cm.

Faldón y remate superior en fundicion de aluminio.

Altura de 3.00m

## SEÑALAMIENTO 04

URB-SV-04

URBANICA



Fabricado en poste de acero de 2 1/2", con base para anclaje de 20x20cm de 1/4".

Nomenclatura a base de lamina de acero y marco decorativo en herreria tubular cuadrado.

Vinil reflejante en alto grado.

Lámina galvanizada de 61x61cm.

Faldón y remate superior.

Altura de 3.00m



# SEÑALAMIENTOS

## SEÑALAMIENTO 05

URB-SV-05

URBANICA

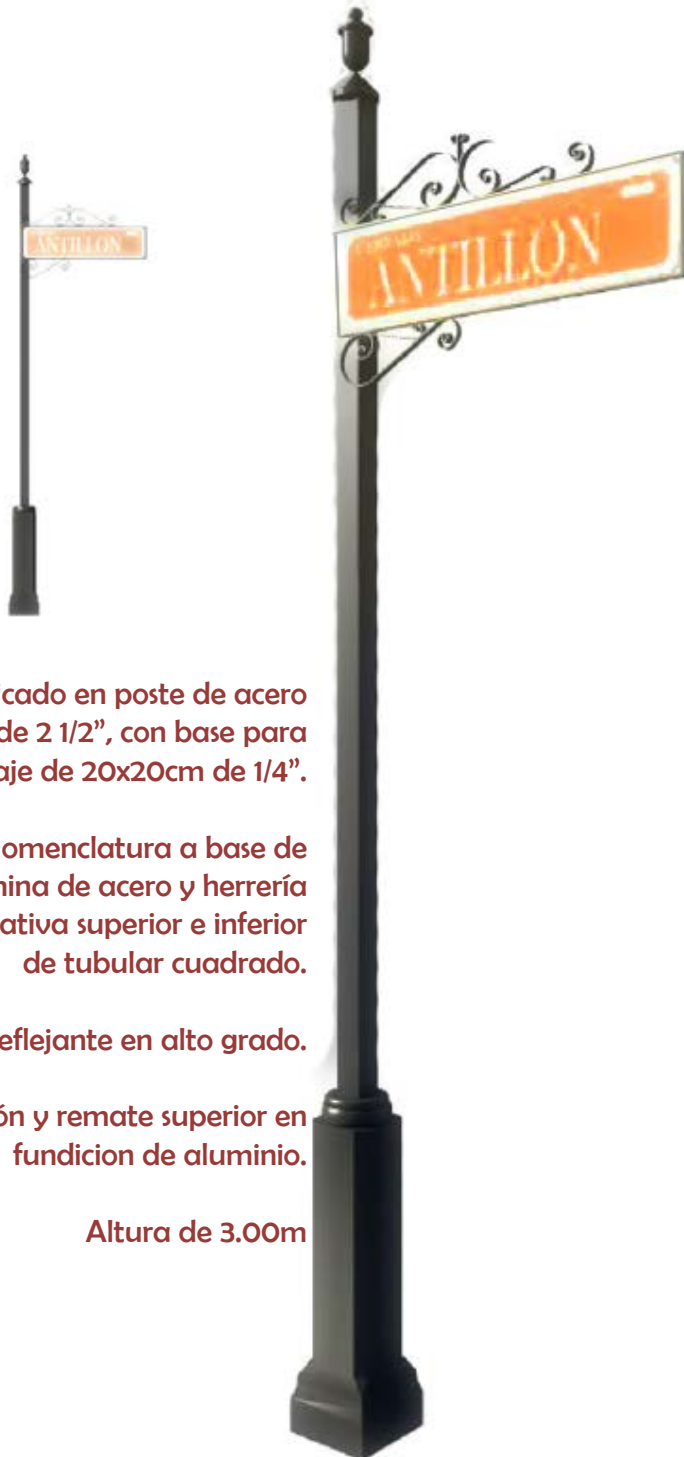

Fabricado en poste de acero de 2 1/2", con base para anclaje de 20x20cm de 1/4".

Nomenclatura a base de lamina de acero y herrería decorativa superior e inferior de tubular cuadrado.

Vinil reflejante en alto grado.

Faldón y remate superior en fundicion de aluminio.

Altura de 3.00m

## SEÑALAMIENTO 06

URB-SV-06

URBANICA



Fabricado en poste de acero de 2 1/2", con base para anclaje de 20x20cm de 1/4".

Nomenclatura a base de lamina de acero y marco tubular de 1/2".

Doble anillo superior y tramo inferior en PTR 3".

Vinil reflejante en alto grado.

Altura de 2.70m o 3.00m



# SEÑALAMIENTOS

## SEÑALAMIENTO 07

URB-SV-07

URBANICA



Fabricado en tubo de acero de 2 1/2", con placa para anclaje de 20x20cm 1/4".

Nomenclatura a base de lamina de acero y marco decorativo en tubular de 1/2"

Vinil reflejante en alto grado.

Con tubo de acero de 3" en la parte inferior y anillos decorativos en la parte superior

Altura de 3.00m.

Puede ser en caña de aluminio extruído de 3"

## SEÑALAMIENTO 08

URB-SV-08

URBANICA



Fabricado en poste de acero de 2 1/2", con base para anclaje de 20x20cm de 1/4".

Señal con placa galvanizada rotulado vinil reflejante en alto grado, con marco en tubo de 5/8"

Faldón y remate superior en mera fundición de aluminio.

Altura de 2.70m





# SEÑALAMIENTOS

## SEÑALAMIENTO 09

URB-SV-09

URBANICA



Fabricado en poste de acero de 2 1/2", con base para anclaje de 20x20cm de 1/4".

Señal rotulada en placa galvanizada, con marco en tubo de 5/8", gargol en acero ornamental a base de solera de 1/2" x 3/16".

Faldón y remate superior en fundicion de aluminio.

Altura de 2.70m

## SEÑALAMIENTO 10

URB-SV-10

URBANICA



Fabricado en poste de acero de 2 1/2", con base para anclaje de 20x20cm de 1/4".

Señal con placa galvanizada y rotulado en vinil reflejante de alto grado. Con marco de tubo de 5/8".

Faldón y remate superior en mera fundicion de aluminio.

Altura de 2.70m



# SEÑALAMIENTOS

## SEÑALAMIENTO 11

URB-SV-11

URBANICA 

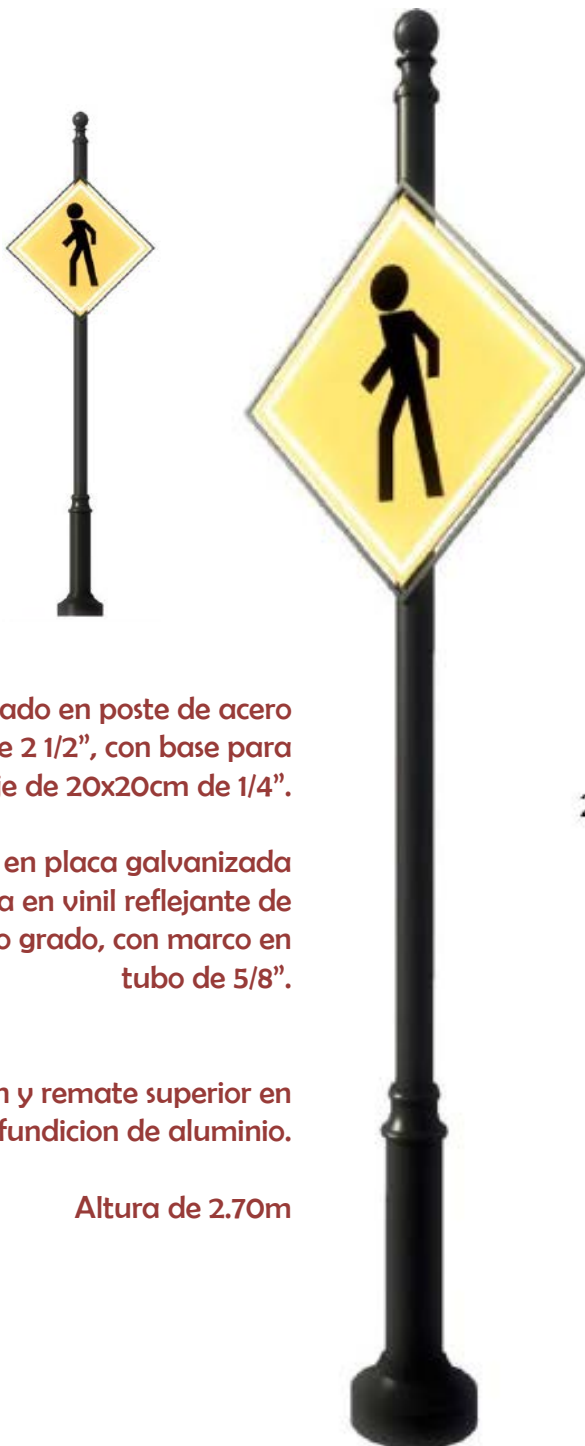

Fabricado en poste de acero de 2 1/2", con base para anclaje de 20x20cm de 1/4".

Señal en placa galvanizada rotulada en vinil reflejante de alto grado, con marco en tubo de 5/8".

Faldón y remate superior en fundición de aluminio.

Altura de 2.70m

## SEÑALAMIENTO 12

URB-SV-12

URBANICA 



Fabricado en poste de acero de 2 1/2", con base para anclaje de 20x20cm de 1/4".

Señal con placa galvanizada y rotulado en vinil reflejante de alto grado. Con marco de tubo de 5/8".

Faldón y remate superior en mera fundición de aluminio.

Altura de 2.70m



# SEÑALAMIENTOS

## SEÑALAMIENTO 13

URB-SV-13

URBANICA 



Fabricado en poste de acero de 2 1/2", con base para anclaje de 20x20cm de 1/4".

Señal en placa galvanizada rotulada en vinil reflejante de alto grado, con marco en tubo de 5/8".

Faldón y remate superior en fundición de aluminio.

Altura de 2.70m

## SEÑALAMIENTO 14

URB-SV-14

URBANICA 



Fabricado en poste de acero de 2 1/2", con base para anclaje de 20x20cm de 1/4".

Señal con placa galvanizada de 61x61cm y rotulado en vinil reflejante de alto grado. Con marco de tubo de 5/8".

Faldón y remate superior en mera fundición de aluminio.

Altura de 2.70m



# SEÑALAMIENTOS

## SEÑALAMIENTO 15

URB-SV-15

URBANICA

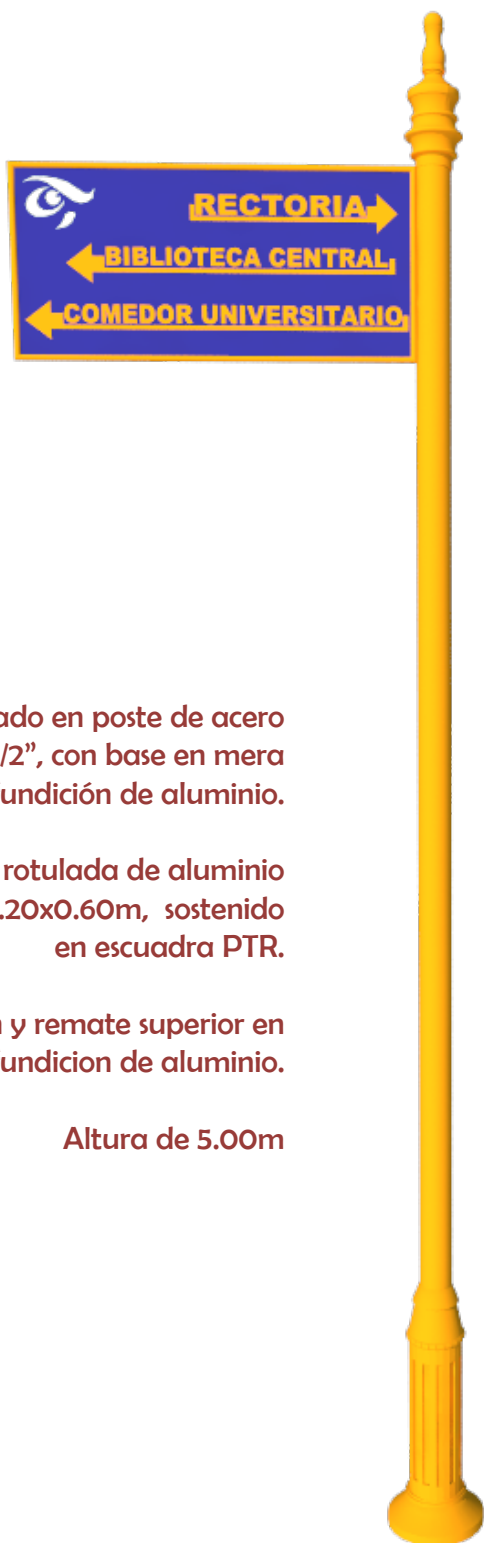

Fabricado en poste de acero de 3 1/2", con base en mera fundición de aluminio.

Señal rotulada de aluminio de 1.20x0.60m, sostenido en escuadra PTR.

Faldón y remate superior en fundición de aluminio.

Altura de 5.00m

## SEÑALAMIENTO 16

URB-SV-16

URBANICA



Fabricado en poste de acero de 3 1/2", con base en mera fundición de aluminio.

Señal con placa de aluminio de 1.20mx0.60m, sostenido en escuadra de PTR.

Faldón y remate superior en mera fundición de aluminio.

Altura de 5.00m





# SEÑALAMIENTOS

## SEÑALAMIENTO 17

URB-SV-17

URBANICA 



Fabricado en poste de acero de 2", con placa inferior base para anclaje.

Doble nomenclatura con marco de acero y color reflectivo.

Cajón luminoso a base de marco de acero con placas laterales para anclaje a postes.

Dimensiones.  
2.70m de altura x 1.50m de ancho.



# GUARDACANTONES



# GUARDACANTONES

## GUARDACANTON 01

URB-GC-01

URBANICA

Guardacanton en mera fundición de aluminio.

Altura de 0.87m  
Diámetro de 0.29m

Pintura en polvo horneada resinas poliéster.



## GUARDACANTON 02

URB-GC-02

URBANICA

Guardacanton en mera fundición de aluminio.

Altura de 0.87m  
Diámetro de 0.29m (en placa)

Pintura en polvo horneada resinas poliéster.



## GUARDACANTON 03

URB-GC-03

URBANICA

Guardacanton fabricado en acero tubular de Ø 4 3/8"  
Anillo decorativo superior de Ø 3 3/8"

Altura de 1.24m  
Diámetro de 0.40m  
Pintura en polvo horneada resinas poliéster.



## GUARDACANTON 04

URB-GC-04

URBANICA

Guardacanton en mera fundición de aluminio.

Altura de 1.24m ó 0.88m  
Diámetro de 0.40m

Pintura en polvo horneada resinas poliéster.



## GUARDACANTON 05

URB-GC-05

URBANICA

Guardacanton en mera fundición de aluminio.

Altura de 1.00m  
Diámetro de 0.40m

Pintura en polvo horneada resinas poliéster.



## GUARDACANTON 06

URB-GC-06

URBANICA

Guardacanton en mera fundición de aluminio.

Altura de 0.65m Diámetro de 0.37m

Pintura en polvo horneada resinas poliéster.





# GUARDACANTONES

## GUARDACANTON 07

URB-GC-07

URBANICA

Guardacanton en mera fundición de aluminio.

Altura de 0.76M  
Diámetro de 0.29m

Pintura en polvo horneada resinas poliéster.



## GUARDACANTON 08

URB-GC-08

URBANICA

Guardacanton en acero ornamental, con un miniposte de 4”.

Anclaje circular de 1 1/2” con 4 tornillo-opresor

Altura de 0.80m  
Diámetro de 0.14m en base, 0.10m en poste.



## GUARDACANTON 09

URB-GC-09

URBANICA

Guardacanton de extrusión de aluminí con inserto de acrílico.

Altura de 0.90m ó 0.60m  
Diámetro de 0.13m

Tecnología de iluminación LED color fijo y cambio de colores.

OPCIÓN DE LOUVERS ANTIVANDALISMO.



## GUARDACANTON 10

URB-GC-10

URBANICA

Guardacanton en mera fundición de aluminio.

Altura de 1.24m  
Diámetro de 0.40m

Pintura en polvo horneada resinas poliéster.



## GUARDACANTON 11

URB-GC-11

URBANICA

Guardacanton fabricado en tubo de acero de 4” Cal.30. Con placa base de 0.30x0.30m

Tapa superior e inferior en lámina y solera.  
Altura de 0.85m  
Diámetro de 0.30m (en placa).

Pintura en polvo horneada resinas poliéster.



## GUARDACANTON 12

URB-GC-12

URBANICA

Guardacanton en mera fundición de aluminio.

Altura de 0.50m  
Diámetro de 0.30m

Pintura en polvo resinas poliéster, tratamiento anticorrosivo y proceso electroestático.





# GUARDACANTONES

## GUARDACANTON 13

URB-GC-13

URBANICA 

Guardacanton en mera fundición de aluminio.

Altura de 0.69m  
Diámetro de 0.40m

Pintura en polvo horneada resinas poliéster.



## GUARDACANTON 14

URB-GC-14

URBANICA 

Guardacanton en mera fundición de aluminio.

Altura de 1.10m  
Diámetro de 0.40m

Pintura en polvo horneada resinas poliéster.



## GUARDACANTON 15

URB-GC-15

URBANICA 

Guardacanton en mera fundición de aluminio.

Altura de 0.86m  
Diámetro de 0.29m

Pintura en polvo horneada resinas poliéster.



## GUARDACANTON 16

URB-GC-16

URBANICA 

Guardacanton en mera fundición de aluminio.

Altura de 0.87m  
Diámetro de 0.27m

Pintura en polvo horneada resinas poliéster.



## GUARDACANTON 17

URB-GC-17

URBANICA 

Guardacanton en fundición de aluminio y tubular.

Altura de 1.70m  
Diámetro de 0.10m (en poste)  
Union de tornilla galvanizada o inoxidable

Pintura en polvo horneada resinas poliéster.



## GUARDACANTON 18

URB-GC-18

URBANICA 

Guardacanton aluminio extruido. Con argollas para cadena y remate esfera.

Altura de 0.62m  
Diámetro de 0.23m

Pintura en polvo horneada resinas poliéster.



A young tree trunk is positioned vertically in the center of a square metal grate on a sidewalk. The grate is made of a grid of small squares and is set into a reddish-brown concrete surface. The tree trunk is thin and has a light brown, textured bark. The background is a blurred view of the sidewalk and some shadows.

**ALCORQUES**

# ALCORQUES



## ALCORQUE 01

URB-A-01

URBANICA 

Fabricado en herrería decorativa a base de solera, incluye orificio central para fácil colocación.

Marco y contramarco para instalación.

Medidas de 1.0m x 1.0m.

## ALCORQUE 02

URB-A-02

URBANICA 

Fabricado en herrería decorativa a base de solera, incluye orificio central para fácil colocación.

Marco y contramarco para instalación.

Medidas de 1.0m x 1.0m

Comn opción de emblema.

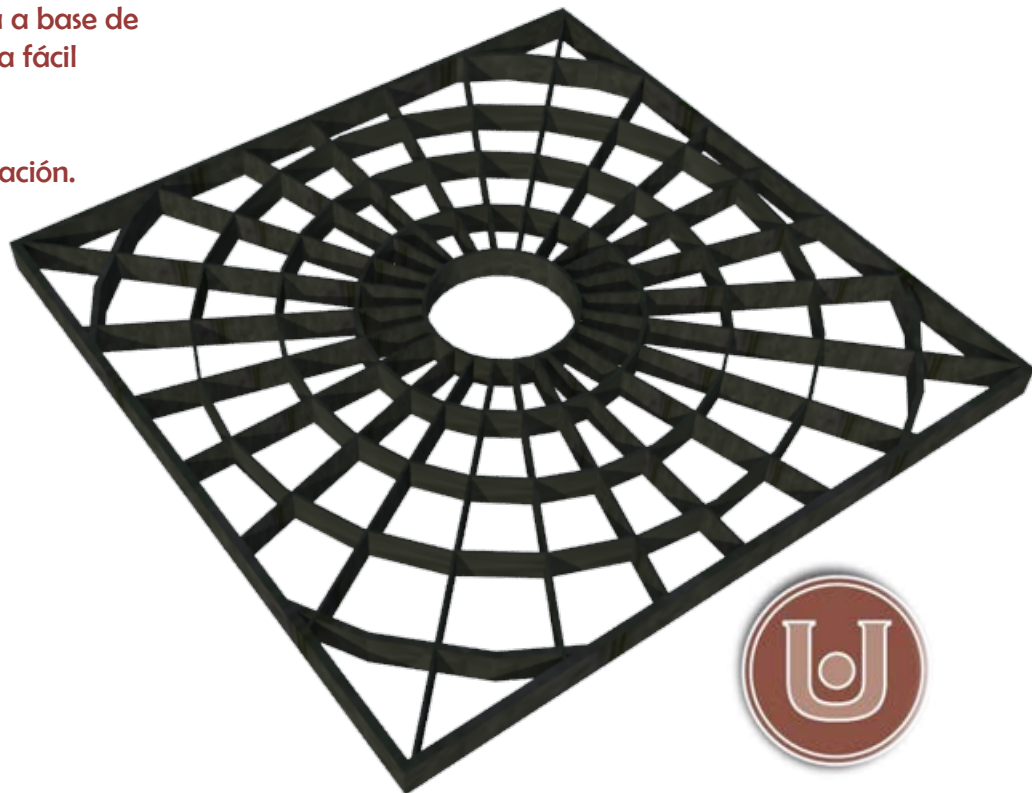

# ALCORQUES

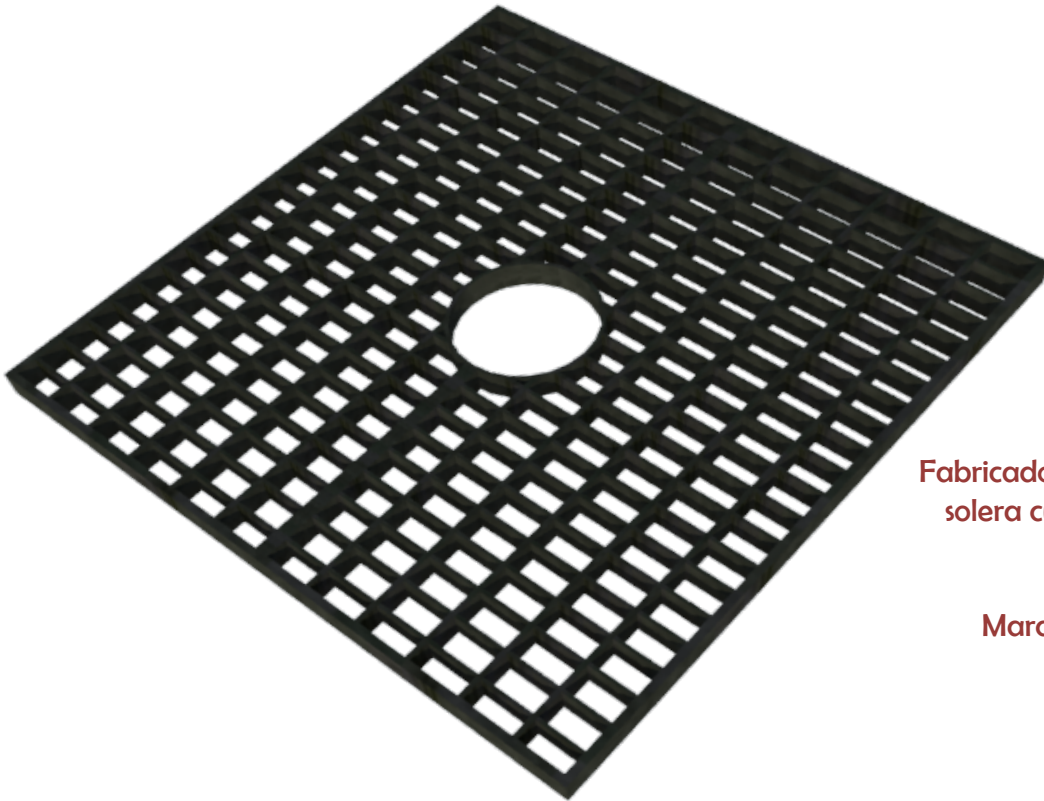

## ALCORQUE 03

URB-A-03

URBANICA 

Fabricado en herrería decorativa a base de solera cuadriculada, incluye orificio central para fácil colocación.

Marco y contramarco para instalación.

Medidas de 1.0m x 1.0m.

Opción de emblema.

## ALCORQUE 04

URB-A-04

URBANICA 

Fabricado en herrería decorativa y solera, incluye orificio central para fácil colocación. Soleras de 1"

Marco de 1 1/4" y contramarco de 1 1/2" para instalación.

Medidas de 0.80m x 0.80m.

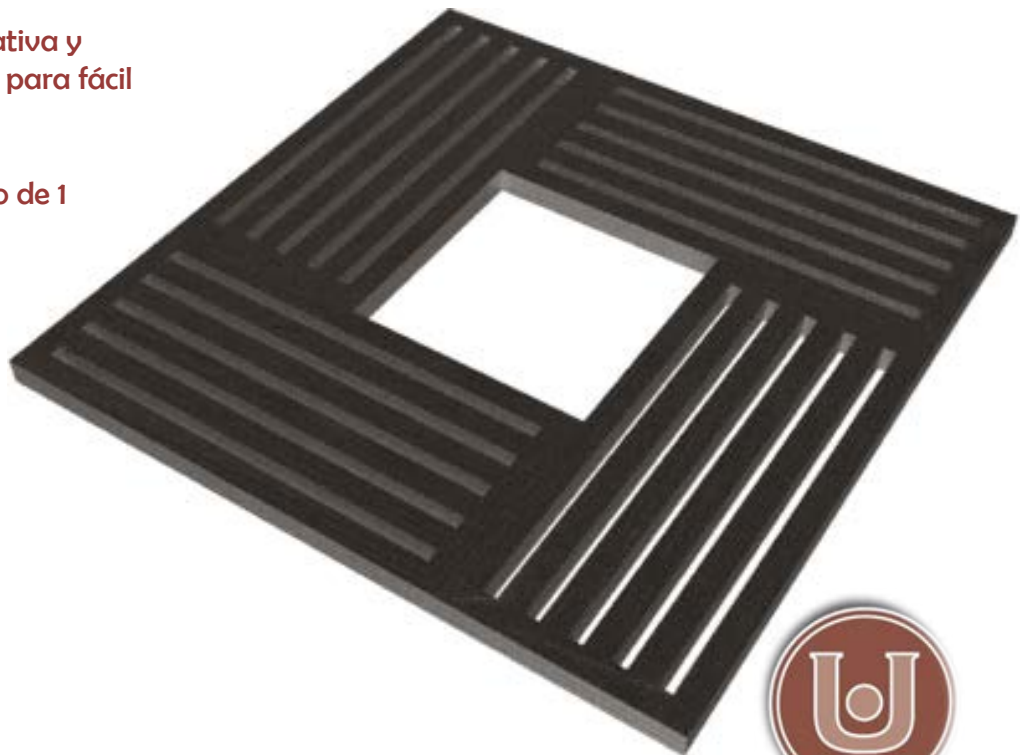



# **RACK BICICLETEROS**



# RACK BICICLETERO



## **BICICLETERO 01**

URB-R-01

URBANICA 

Fabricado a base de perfil tubular redondo de 2" para formar armazon.

Tubular redondeo de 1" vertical, para colocar las bicicletas.

Medidas totales de 2.80m de largo x 1.05m de ancho  
Y altura de 0.80m.

Capacidad de 8 bicicletas

## **BICICLETERO 02**

URB-R-02

URBANICA 

Fabricado a base de perfil tubular redondo de 2" o 2 1/2" para soportes laterales.

Tubular redondo de 1" curvados, para colocar bicicletas.

Medidas totales de 2.50m de largo  
1.30m de ancho  
Y 0.80m de altura.

Capacidad para 6 bicicletas.

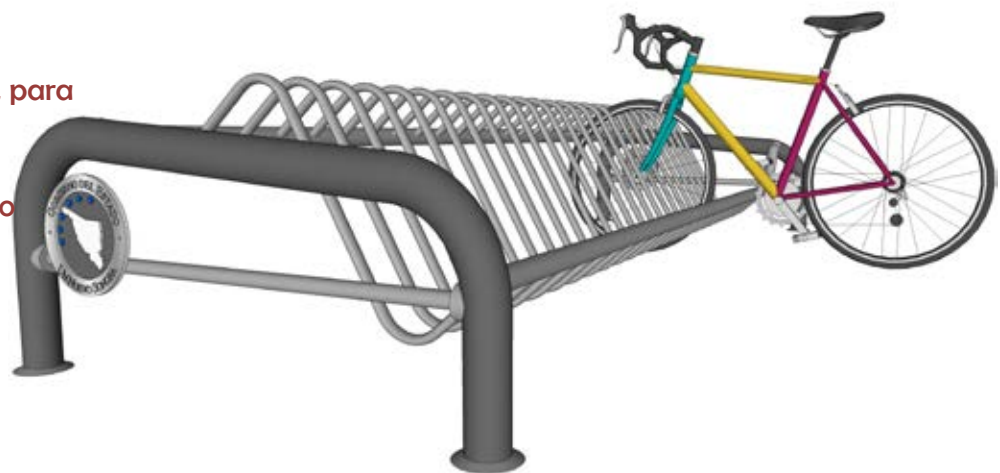

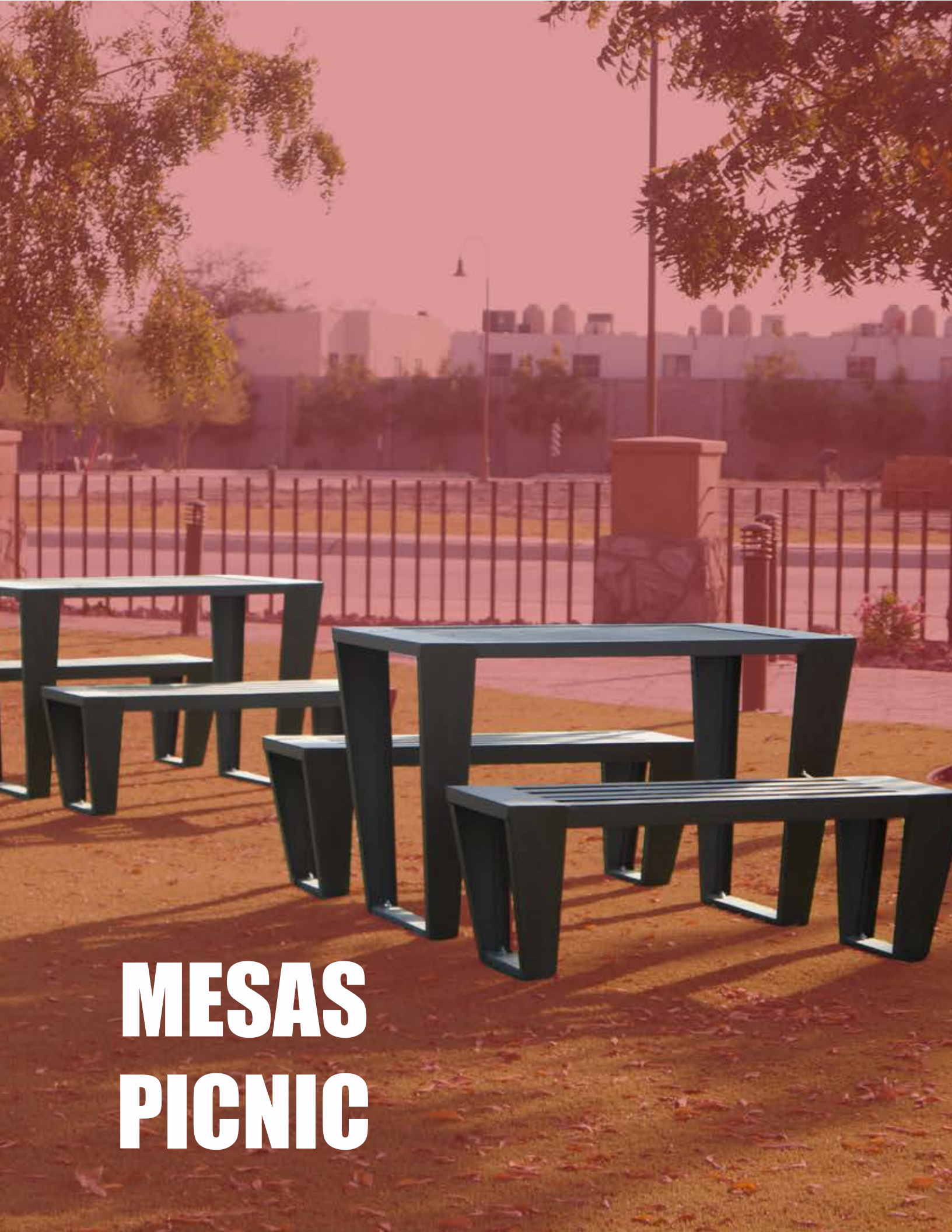

# MESAS PICNIC



# MESAS PICNIC

## MESA PICNIC 01

URB-MP-01

URBANICA 



Hecha de malla perforada Cal. 16 Cubierta en ángulo 1 1/2" x 1/8"

Dimensión de 1.00m x 1.00m con refuerzos PTR de 1/4".

Patas en tubo de 1 1/2" Ced. 30, con codos de refuerzo.

Cruceta en su en su corte con tubo de 3/4" Ced. 30.

Asentaderas de 0.75m x 0.25m.

Dimensiones totales de 1.75m x 1.75m.  
Y altura de 0.75m.

## MESA PICNIC 01 T2

URB-MP-01 T2

URBANICA 

Hecha de malla perforada, cubierta en ángulo 1 1/2" x 1/8" con dimensión de 0.92 m X 0.92m, reforzada con PTR de 1/4".

Patas en tubo de 1 1/2" Ced. 30, con codos de refuerzo. Cruceta en su en su corte con tubo de 3/4" Ced. 30.

Asentaderas de 0.95m x 0.25m.

Dimensiones totales de 1.75m x 1.75m.  
Y altura de 0.75m.

Acabado en tubulares con pintura en horno calidad de resinas poliéster, y en asentaderas y cubierta con plastificado de grosor mínimo de 8mm , abrigantado. Color a elección.





# MESAS PICNIC

## MESA PICNIC 02

URB-MP-02

URBANICA 

Hecha con mesa de malla cal. 16 . con marco en ángulo 1 1/2" x 1/8".

Pata central PTR de 4" y asentaderas de 3".  
Asentaderas de 1.20m x 0.30m.

Dimensiones totales de 1.20m x 1.20m.  
Y altura 0.75m.



## MESA PICNIC 03

URB-MP-03

URBANICA 

Hecha de malla perforada Cal. 11. Cubierta fabricada en ángulo de 1 1/2" x 1/8".

Dimensión de mesa de 0.92m x 0.92m.

Pata PTR de 4" Cal. 14 con anclas de solera 3 x 3/16" para anclaje.

Asentaderas de malla perforada Cal. 11 de 0.92m x 0.30m.

Dimensiones totales de 1.80m x 1.80m.  
Y altura de 0.80m.

Opción de plastificado en malla.

Dimensión de asiento plastificado 1.00m x 0.30m.



# MESAS PICNIC

## MESA PICNIC 04

URB-MP-04

URBANICA

Banca con mesa estructurada con malla, soportes y patas de acero. con regla de 3" x 1 1/2" Cal. 14, ángulo de 1 1/4" x 1 1/8".

Lámina cal. 14 PTR 3" x 1 1/2" cal. 14

Asentaderas de 1.20m x 0.30m.

Dimensiones totales de 1.30m x 1.20m.  
Y altura de 0.75m..



## MESA PICNIC 05

URB-MP-05

URBANICA

Banca con mesa de malla cal. 16 con marco en ángulo 1 1/2" x 1/8".

Pata central PTR de 4" y asentadera de 3".  
Asentaderas de 1.20m x 0.30m.

Dimensiones totales de 1.20m x 1.20m.  
Y altura de 0.75m.



## MESA PICNIC 06

URB-MP-06

URBANICA

Hecha de malla desplegada plastificada Cal. 12

Mesa fabricada en ángulo de 1 3/4" x 3/4"  
Con dimensión de 0.92m x 0.92m, reforzada con solera 1 1/2".

Pata central PTR de 4" y brazos para asentadera PTR de 3" Cal. 14

Anclas de solera adaptadas al PTR de 4" para ahogarse a 50cm de profundidad en concreto.

Dimensiones totales de 1.80m x 1.80m.  
Y altura de 0.80m.



# MESAS PICNIC

## MESA PICNIC 07

URB-MP-07

URBANICA



Hecha de malla desplegada planchada cal.12 pastificada con 8-10mm en escala shore (A) de dureza 88 a 92.

Mesa de 1.0m x 1.0m con cortes diagonales en esquinas de 15cm. 4 asientos de 0.95 x 0.26m.

Pata central PTR de 4" en "T" de 0.65m x 1.30m y brazos para asentadera PTR de 2"x3" de 0.45m x 0.73m Cal.9

Anclas de solera adaptadas al PTR de 4" para ahogarse a 50cm de profundidad en concreto.

Dimensiones totales de 1.80m x 1.80m.  
Y altura de 0.80m.

## MESA PICNIC 08

URB-MP-08

URBANICA

Hecha de malla desplegada planchada cal. 12 plastificada con grosor 8-10mm x 14mm en lado de tacón en escala shore (A) de dureza 88 a 92. Acabado abrillantado, 4 asientos de 0.95m x 0.26m y Mesa de 1.0m x 1.0m con cortes diagonales en esquinas de 15cm.

Con preparación para contacto eléctrico con sección de 2" x 4".

Pata central PTR en "T" de 4" con medidas de 0.65m x 1.30m, 4 barrenos por lado para atornillar angulo recto de 4 soportes para asentaderas en PTR "T" de 2"x3" Cal.9 para recibir asientos en dos cartagónes triangulares de 4"x3" de 1/4" y placa de apoyo con 8 barrenos para fijar con 4 tornillos galvanizados de 5/8"x 6"

Anclas de solera adaptadas al PTR de 4" para ahogarse a 50cm de profundidad en concreto.

Dimensiones totales de 1.80m x 1.80m.  
Y altura de 0.80m.

